

COPYRIGHT © Hangzhou EZVIZ Software Co., Ltd.. ALL RIGHTS RESERVED.

Any and all information, including, among others, wordings, pictures, graphs are the properties of Hangzhou EZVIZ Software Co., Ltd. (hereinafter referred to as “EZVIZ”). This user manual (hereinafter referred to as “the Manual”) cannot be reproduced, changed, translated, or distributed, partially or wholly, by any means, without the prior written permission of EZVIZ. Unless otherwise stipulated, EZVIZ does not make any warranties, guarantees or representations, express or implied, regarding to the Manual.

About this Manual

The Manual includes instructions for using and managing the product. Pictures, charts, images and all other information hereinafter are for description and explanation only. The information contained in the Manual is subject to change, without notice, due to firmware updates or other reasons. Please find the latest version in the EZVIZ™ website (<http://www.ezvizlife.com>).

Revision Record

New release – January, 2019

Trademarks Acknowledgement

ezviz™, ™, and other EZVIZ’s trademarks and logos are the properties of EZVIZ in various jurisdictions. Other trademarks and logos mentioned below are the properties of their respective owners.

Legal Disclaimer

TO THE MAXIMUM EXTENT PERMITTED BY APPLICABLE LAW, THE PRODUCT DESCRIBED, WITH ITS HARDWARE, SOFTWARE AND FIRMWARE, IS PROVIDED “AS IS”, WITH ALL FAULTS AND ERRORS, AND EZVIZ MAKES NO WARRANTIES, EXPRESS OR IMPLIED, INCLUDING WITHOUT LIMITATION, MERCHANTABILITY, SATISFACTORY QUALITY, FITNESS FOR A PARTICULAR PURPOSE, AND NON-INFRINGEMENT OF THIRD PARTY. IN NO EVENT WILL EZVIZ, ITS DIRECTORS, OFFICERS, EMPLOYEES, OR AGENTS BE LIABLE TO YOU FOR ANY SPECIAL, CONSEQUENTIAL, INCIDENTAL, OR INDIRECT DAMAGES, INCLUDING, AMONG OTHERS, DAMAGES FOR LOSS OF BUSINESS PROFITS, BUSINESS INTERRUPTION, OR LOSS OF DATA OR DOCUMENTATION, IN CONNECTION WITH THE USE OF THIS PRODUCT, EVEN IF EZVIZ HAS BEEN ADVISED OF THE POSSIBILITY OF SUCH DAMAGES.

TO THE MAXIMUM EXTENT PERMITTED BY APPLICABLE LAW, IN NO EVENT SHALL EZVIZ’S TOTAL LIABILITY FOR ALL DAMAGES EXCEED THE ORIGINAL PURCHASE PRICE OF THE PRODUCT.

EZVIZ DOES NOT UNDERTAKE ANY LIABILITY FOR PERSONAL INJURY OR PROPERTY DAMAGE AS THE RESULT OF PRODUCT INTERRUPTION OR SERVICE TERMINATION CAUSED BY: A) IMPROPER INSTALLATION OR USAGE OTHER THAN AS REQUESTED; B) THE PROTECTION OF NATIONAL OR PUBLIC INTERESTS; C) FORCE MAJEURE; D) YOURSELF OR THE THIRD PARTY, INCLUDING WITHOUT LIMITATION, USING ANY THIRD PARTY’S PRODUCTS, SOFTWARE, APPLICATIONS, AND AMONG OTHERS.

REGARDING TO THE PRODUCT WITH INTERNET ACCESS, THE USE OF PRODUCT SHALL BE WHOLLY AT YOUR OWN RISKS. EZVIZ SHALL NOT TAKE ANY RESPONSIBILITIES FOR ABNORMAL OPERATION, PRIVACY LEAKAGE OR OTHER DAMAGES RESULTING FROM CYBER ATTACK, HACKER ATTACK, VIRUS INSPECTION, OR OTHER INTERNET SECURITY RISKS; HOWEVER, EZVIZ WILL PROVIDE TIMELY TECHNICAL SUPPORT IF REQUIRED. SURVEILLANCE LAWS AND DATA PROTECTION LAWS VARY BY JURISDICTION. PLEASE CHECK ALL RELEVANT LAWS IN YOUR JURISDICTION BEFORE USING THIS PRODUCT IN ORDER TO ENSURE THAT YOUR USE CONFORMS TO THE APPLICABLE LAW. EZVIZ SHALL NOT BE LIABLE IN THE EVENT THAT THIS PRODUCT IS USED WITH ILLEGITIMATE PURPOSES.

IN THE EVENT OF ANY CONFLICTS BETWEEN THE ABOVE AND THE APPLICABLE LAW, THE LATTER PREVAILS.

Skrócony podręcznik użytkownika

Zalecenia

Elementy urządzenia

Instalacja zamka drzwiowego

Konfiguracja zamka drzwiowego

Obsługa zamka drzwiowego

Konserwacja

Dodatek

Aby obejrzeć film instruktażowy dotyczący instalacji, skorzystaj z poniższego łącza.

<https://support.ezvizlife.com/videos/map?id=38&title=How%20to%20Install%20L2>

Aby obejrzeć film instruktażowy dotyczący konfiguracji, skorzystaj z poniższego łącza.

<https://support.ezvizlife.com/videos/map?id=39&title=How%20to%20Setup%20L2>

Zalecenia

- Prawidłowa instalacja inteligentnego zamka drzwiowego z czytnikiem linii papilarnych EZVIZ Smart Fingerprint Lock (zwanego dalej „zamkiem”) zapewnia jego bezawaryjne funkcjonowanie i trwałość. Prace związane z instalacją zamka i wykonaniem otworów zgodnie z szablonem, opisanym w dodatku, powinny być wykonane przez wykwalifikowany personel.
- Aby zapobiec uszkodzeniu i zniszczeniu zamka, należy tymczasowo demontować go na czas prowadzenia prac budowlanych w budynku.
- Środek dezynfekujący może spowodować uszkodzenie korpusu zamka.
- Inicjowanie zamka powoduje usunięcie z niego wszystkich informacji użytkownika. Po zainstalowaniu i skonfigurowaniu zamka należy zapisać w nim wzorec linii papilarnych, hasło lub kartę, zależnie od potrzeb.
- Niskie napięcie baterii jest sygnalizowane przez alert. W takim wypadku należy niezwłocznie wymienić baterię, zwracając uwagę na prawidłowe ułożenie jej biegunów.
- Jeżeli budynek/lokal lub zamek nie będą używane przez dłuższy czas, należy zabrać ze sobą klucz mechaniczny (nie wolno pozostawiać go w zamkniętym budynku/lokalu). W takich okolicznościach należy wyjąć baterię z urządzenia, aby zapobiec przedwczesnemu zużyciu zamka.
- Jeżeli linie papilarne użytkownika są niewyraźne, zalecane jest zarejestrowanie wzorca linii papilarnych kciuka i kilku innych palców w celu zapewnienia większej skuteczności czytnika.
- W zamku można zapisać maksymalnie 50 wzorców linii papilarnych, 50 haseł i 50 kart.

Elementy urządzenia

Panel zewnętrzny

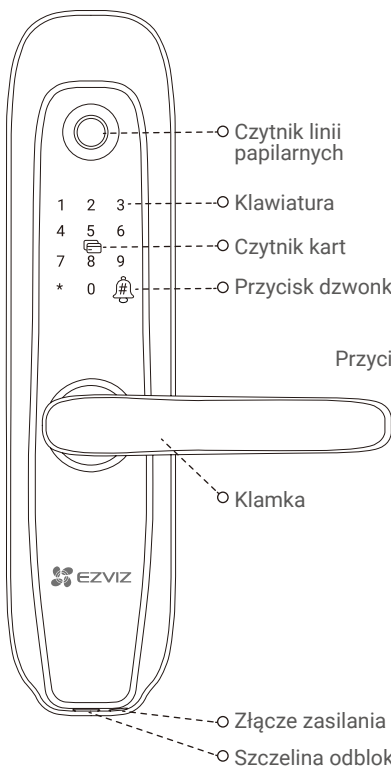

Panel wewnętrzny

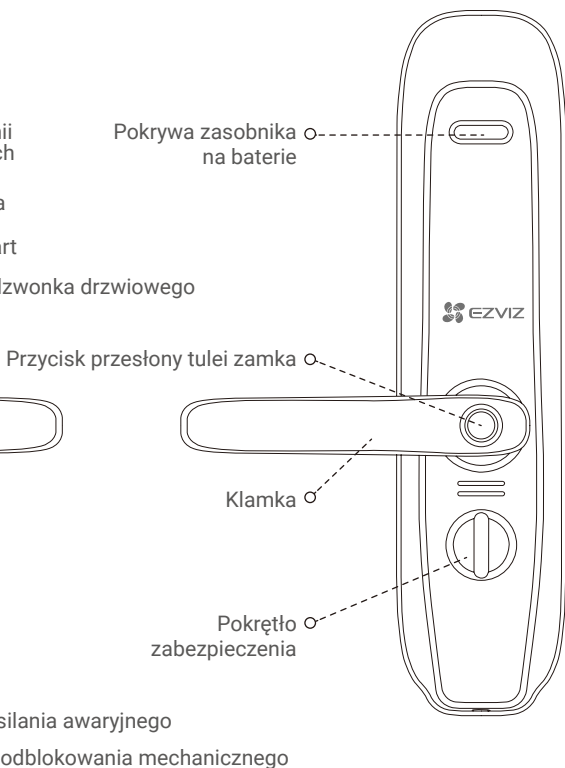

Instalacja zamka drzwiowego

Zmiana konfiguracji klamki (opcjonalne)

1. Zmiana konfiguracji klamki

- Wyjmij gumową zatyczkę i odkręć śrubę ustalającą.
- Obróć klamkę o 180 stopni, podnosząc ją w górę.
- Dokręć śrubę ustalającą w przeciwnym otworze.

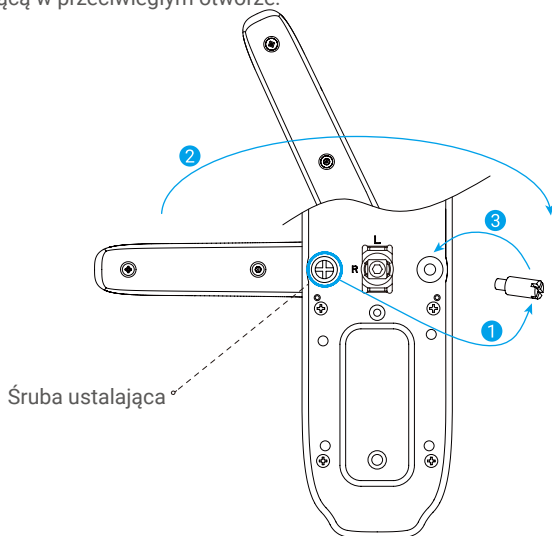

2. Potwierdzenie konfiguracji

- Panel przedni: Włóż pręt o kwadratowym przekroju poprzecznie do tulei i podnieś klamkę. Obróć tuleję o 90 stopni po zwolnieniu zabezpieczenia klamki.
- Panel tylny: Naciśnij przycisk przesłony tulei zamka. Włóż pręt o kwadratowym przekroju poprzecznie do tulei i podnieś klamkę. Obróć tuleję o 180 stopni po zwolnieniu zabezpieczenia klamki.

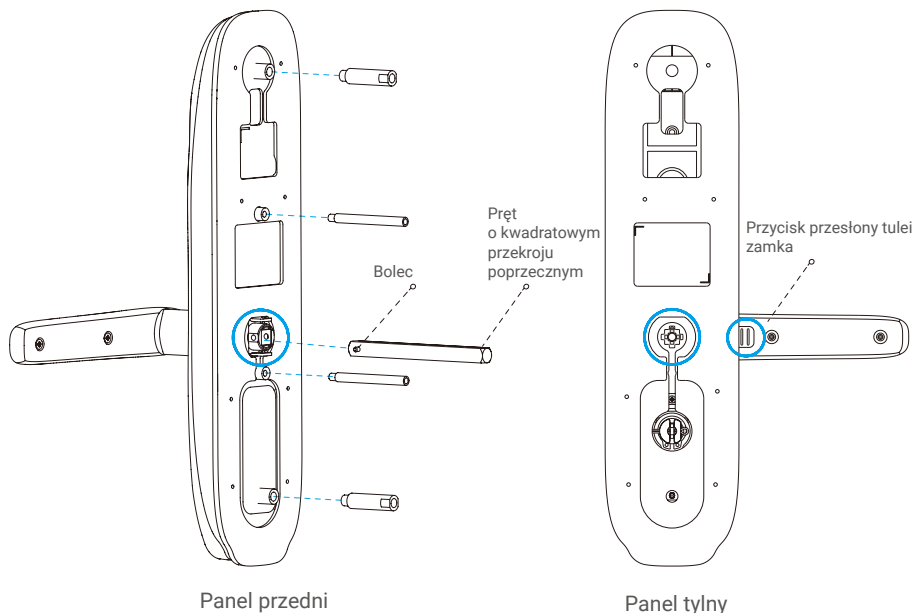

Zmiana konfiguracji zapadki (opcjonalne)

2 Obróć zapadkę o 180 stopni. Obróć centralny element o 90 stopni i dociśnij.

1 Przesuń ten metalowy element w górę.

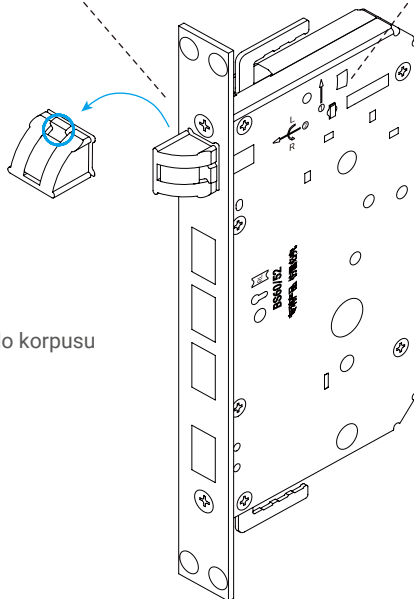

3 Wsuń zapadkę do korpusu zamka.

Procedura instalacji

- Standardowe akcesoria dla tego produktu są przeznaczone do instalacji w drzwiach drewnianych o grubości 40–50 mm. W przypadku grubości drzwi przekraczającej ten zakres skontaktuj się z lokalnym dystrybutorem.
- Podczas instalowania panelu przedniego i tylnego należy chronić wewnętrzny przewód połączeniowy przed uszkodzeniem.
- Podczas instalowania panelu przedniego i tylnego należy zachować ostrożność, aby zapobiec uszkodzeniu.

1. Wykonywanie otworów

Urządzenie jest przystosowane do instalacji w drzwiach drewnianych i metalowych drzwiach antywłamaniowych. Wykonaj otwory zgodnie z szablonem dostarczonym w pakiecie z produktem.

2. Instalacja

Aby obejrzeć film instruktażowy dotyczący instalacji, skorzystaj z poniższego łącza.
<https://support.ezvizlife.com/videos/map?id=38&title=How%20to%20Install%20L2>

- 1 Przymocuj korpus zamka w drzwiach śrubami.

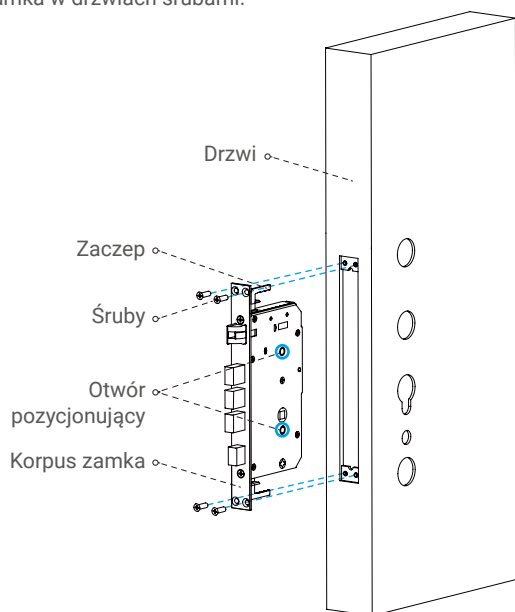

- 2 Włóż pręt o kwadratowym przekroju poprzecznym do panelu przedniego i zainstaluj panel w drzwiach w sposób przedstawiony na rysunku.

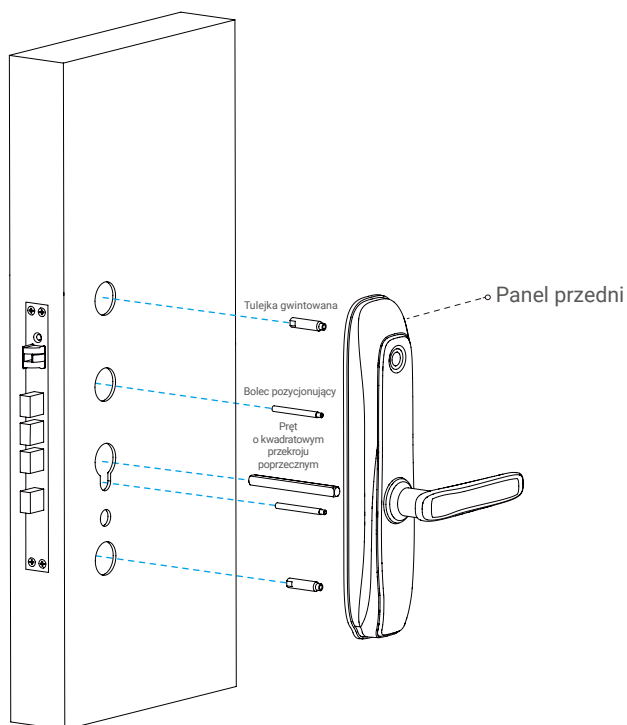

- 3** Przymocuj płytę montażową i podkładkę gumową na drzwiach z bolcem pozycjonującym ① i dokręć tulejkę ②.

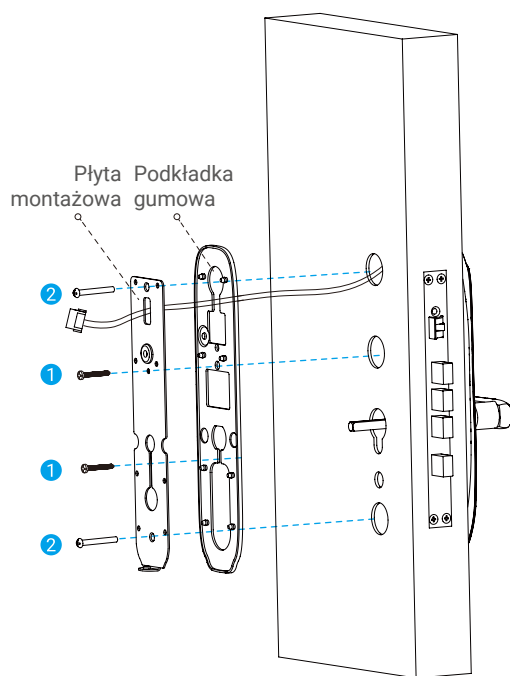

- 4** Ustaw pokrętko zabezpieczenia pionowo i przymocuj panel tylny śrubami w sposób przedstawiony na rysunku.

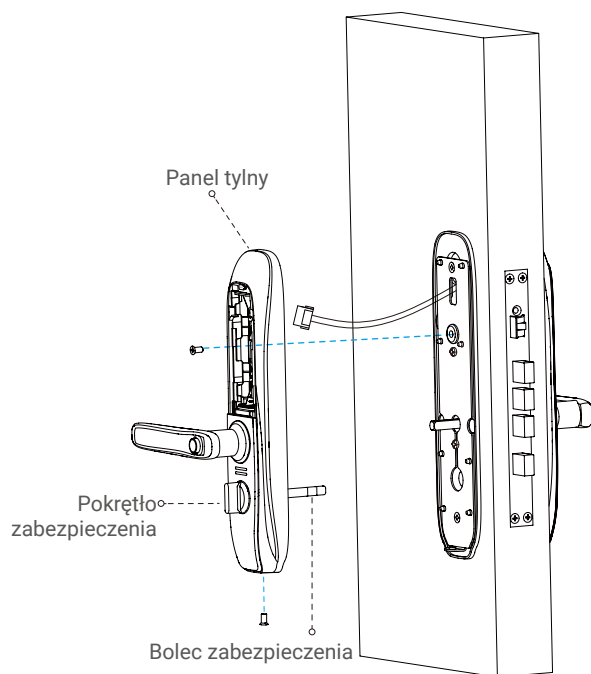

Konfiguracja zamka drzwiowego

Po instalacji należy zdjąć pokrywę zasobnika na baterie i zainstalować cztery baterie typu AA. Następnie można skonfigurować zamek zależnie od potrzeb.

Aby obejrzeć film instruktażowy dotyczący konfiguracji, skorzystaj z poniższego łącza.

<https://support.ezvizlife.com/videos/map?id=39&title=How%20to%20Setup%20L2>

- Przed pierwszym użyciem zamka usuń z niego folię ochronną.
- Środek dezynfekujący może spowodować uszkodzenie korpusu zamka.

Uaktywnianie zamka

Aby uaktywnić zamek, dotknij klawiatury.

Wyświetlanie menu

Aby wyświetlić menu, wprowadź kod 3571#.

- Jeżeli zamek nie został jeszcze zainicjowany, wprowadź kod ustawienia.
- Jeżeli zamek został już zainicjowany, najpierw przeprowadź weryfikację przy użyciu zarejestrowanego wzorca linii papilarnych, hasła lub karty. Następnie wprowadź kod ustawienia.

Indeks menu

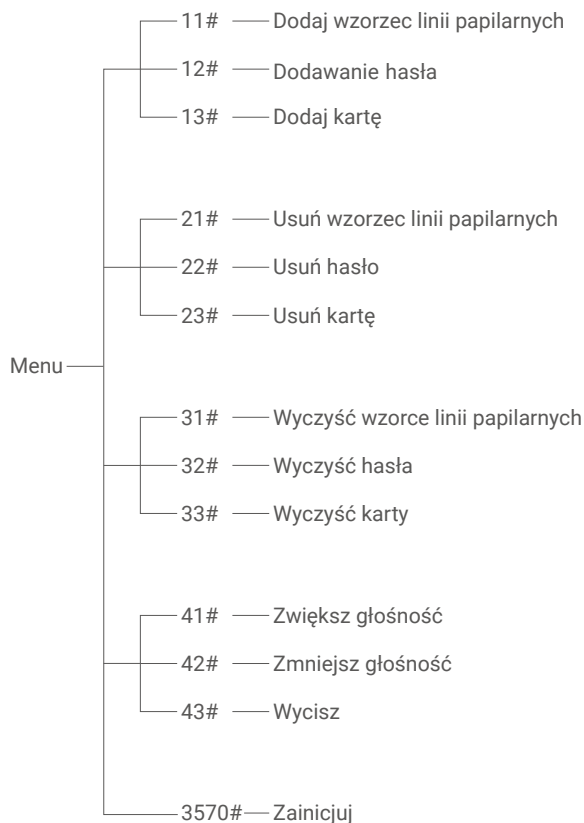

- Menu jest zawsze ponownie wyświetlane po prawidłowej zmianie konfiguracji. Następnie można ponownie wprowadzić kod ustawienia lub nacisnąć przycisk *, aby zamknąć menu.

Dodawanie wzorca linii papilarnych / hasła / karty

Dodaj wzorec linii papilarnych

- 1 Wyświetl menu i wprowadź kod 11#, aby dodać wzorec linii papilarnych.

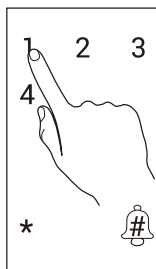

- 2 Dotknij czytnika linii papilarnych. Dotknij ponownie po odtworzeniu monitu głosowego i powtórz tę czynności pięciokrotnie, aby potwierdzić. Numer wzorca linii papilarnych będzie migać na klawiaturze po zakończeniu tej operacji.

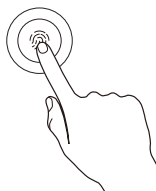

- i Numer jest wyświetlany na klawiaturze zawsze po dotknięciu czytnika linii papilarnych.
- Należy zapamiętać numer wzorca linii papilarnych, który będzie wymagany w przypadku usuwania wzorca.
- Nie można ponownie dodać wzorca linii papilarnych z tym samym numerem.

Rejestrowanie wzorców linii papilarnych

Podczas rejestrowania wzorców linii papilarnych należy zapewnić maksymalną powierzchnię styku linii papilarnych z czytnikiem (zob. rysunek), aby zapewnić większą skuteczność weryfikacji.

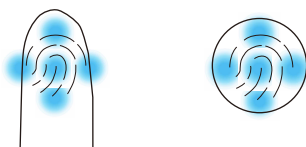

Dodawanie hasła

- 1 Wyświetl menu i wprowadź kod 12#, aby dodać hasło.

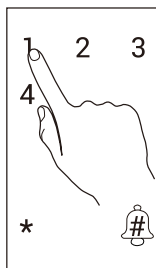

- 2 Wprowadź hasło (6–10 cyfry), a następnie naciśnij przycisk #. Następnie ponownie wprowadź hasło i naciśnij przycisk #, aby potwierdzić. Numer hasła będzie migać na klawiaturze po zakończeniu tej operacji.

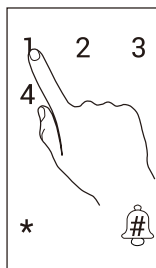

- i Należy zapamiętać numer hasła, który będzie wymagany w przypadku usuwania hasła.
- Nie można ponownie dodać hasła z tym samym numerem.

Dodaj kartę

❶ Wyświetl menu i wprowadź kod 13#, aby dodać kartę.

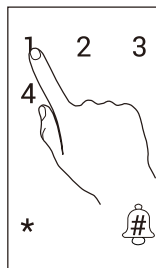

❷ Przesuń kartę na czytniku. Numer karty będzie migał na klawiaturze po zakończeniu tej operacji.

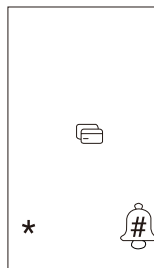

- ❶ Należy zapamiętać numer karty, który będzie wymagany w przypadku usuwania karty.
- Nie można ponownie dodać karty z tym samym numerem.

Usuwanie wzorca linii papilarnych / hasła / karty

Usuń wzorec linii papilarnych

❶ Wyświetl menu i wprowadź kod 21#, aby usunąć wzorec linii papilarnych.

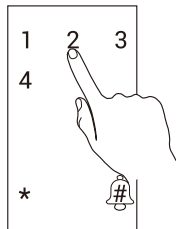

❷ Wprowadź numer wzorca linii papilarnych, a następnie naciśnij przycisk #.



❸ Gdy numer wzorca linii papilarnych zacznie migać, naciśnij przycisk #.

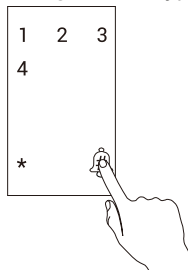

- ❶ Nie można usunąć bieżącego zweryfikowanego wzorca linii papilarnych. Jeżeli na przykład zostanie zweryfikowany wzorec linii papilarnych o numerze 1, nie można go usunąć.

Usuń hasło

- ❶ Wyświetl menu i wprowadź kod 22#, aby usunąć hasło.

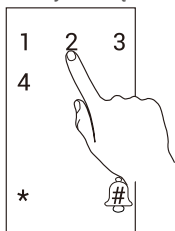

- ❷ Wprowadź numer hasła, a następnie naciśnij przycisk #.

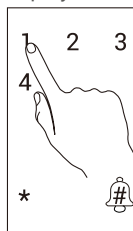

- ❸ Gdy numer hasła zacznie migać, naciśnij przycisk #.

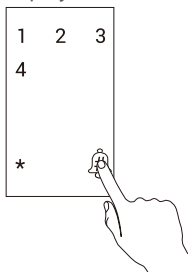

- i** Nie można usunąć bieżącego zweryfikowanego hasła. Jeżeli na przykład zostanie zweryfikowane hasło o numerze 1, nie można go usunąć.

Usuń kartę

- ❶ Wyświetl menu i wprowadź kod 23#, aby usunąć kartę.

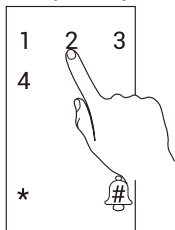

- ❷ Wprowadź numer karty, a następnie naciśnij przycisk #.



- ❸ Gdy numer karty zacznie migać, naciśnij przycisk #.

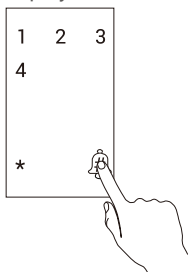

- i** Nie można usunąć bieżącej zweryfikowanej karty. Jeżeli na przykład zostanie zweryfikowana karta o numerze 1, nie można jej usunąć.

Czyszczenie wzorców linii papilarnych / haseł / kart

- 1 Wyświetl menu, a następnie, wprowadź kod 31#, aby wyczyścić wzorce linii papilarnych, wprowadź kod 32#, aby wyczyścić hasła, wprowadź kod 33#, aby wyczyścić karty.

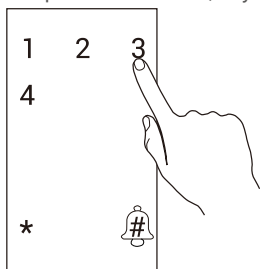

- 2 Naciśnij przycisk #, aby potwierdzić.

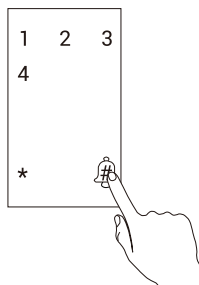

- i** Nie można wyczyścić ustawień dla bieżącej zweryfikowanej metody. Jeżeli na przykład zostanie zweryfikowany wzorec linii papilarnych, nie można wyczyścić wzorców linii papilarnych.

Zainicjuj

- 1 Wyświetl menu i wprowadź kod 3570#, aby zainicjować urządzenie.

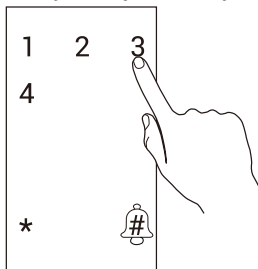

- 2 Naciśnij przycisk #, aby potwierdzić.

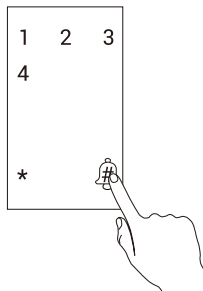

Regulacja głośności

Wyświetl menu i wprowadź kod 41#, aby zwiększyć głośność, wprowadź kod 42#, aby zmniejszyć głośność, wprowadź kod 43#, aby wyciszyć.

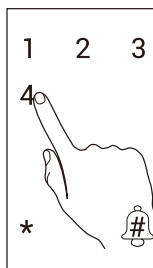

- i** Można wyciszyć tylko dźwięk naciśnięcia klawiszy i potwierdzenia weryfikacji.

Obsługa zamka drzwiowego

Odblokowywanie

Odblokowywanie w trybie zwykłym



Odblokowywanie przy użyciu wzorca linii papilarnych

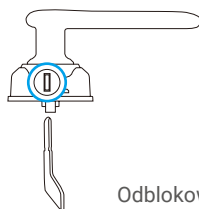

- 1 Aby otworzyć drzwi kluczem mechanicznym, obróć klucz i naciśnij klamkę.

Odblokowywanie kluczem

Odblokowywanie hasłem

Odblokowywanie kartą

1	2	3
4	5	6
7	8	9
*	0	#

- 1 Przed otwarciem drzwi hasłem dotknij klawiatury, aby uaktywnić zamek.

Maskowanie hasła

Zamek inteligentny umożliwia maskowanie hasła. Maskowanie hasła zapewnia lepszą ochronę i zapobiega podejrzeniu hasła przez osoby nieupoważnione.

Podczas wprowadzania hasła można wprowadzić dowolne cyfry oprócz właściwego hasła. Długość maks.: 20 cyfr (dowolne maskowane cyfry + właściwe hasło).

Na przykład wprowadzenie oprócz właściwego hasła 123456 również maskowanych cyfr xxx123456xxx i potwierdzenie tego ciągu przyciskiem # spowoduje odblokowanie drzwi.

Inne procedury

Zasilanie awaryjne

Gdy baterie zostaną rozładowane, podłącz baterię przenośną lub telefon z wyjściem OTG do złącza micro USB, aby naładować baterię zamka, a następnie odblokować zamek.

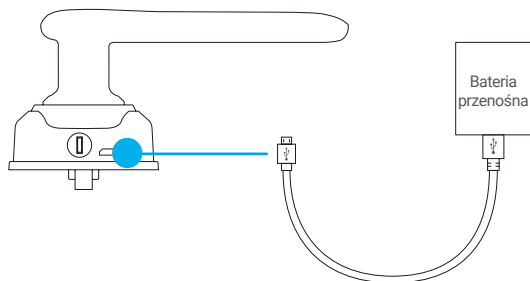

Instalowanie baterii

1. Zdejmij pokrywę zasobnika na baterie, umieść w nim cztery baterie typu AA i załóż pokrywę.
2. Uwaga: zainstalowanie nieodpowiednich baterii może spowodować wybuch.
 - Jeżeli baterie nie będą używane przez dłuższy czas, należy wyjąć je z urządzenia.
 - Nie wolno używać równocześnie nowych i starymi baterii.
 - Nie wolno odwrotnie podłączać biegunów (+/-) baterii.
 - Zużyte baterie należy utylizować zgodnie z lokalnymi przepisami dotyczącymi ochrony środowiska.

Alarmy

1. Alarm sabotażu
Nieautoryzowany demontaż zamka powoduje włączenie alarmu trwającego około minuty.
2. Alarm blokady systemu
Pięć kolejnych zakończonych niepowodzeniem prób weryfikacji przy użyciu wzorca linii papilarnych, hasła lub karty powoduje zablokowanie systemu na trzy minuty.
3. Alarm niskiego napięcia
Gdy napięcie baterii jest niskie, monit głosowy przypomina o konieczności wymiany baterii.

Przywracanie ustawień fabrycznych

1. Zdejmij pokrywę komory baterii na panelu tylnym i wyjmij baterie.
2. Naciśnij przycisk resetowania przedmiotem z wąskim zakończeniem i przytrzymaj go przez pięć sekund, i zainstaluj baterie w urządzeniu w tym czasie.
3. Gdy zostanie odtworzony monit głosowy, zwolnij przycisk resetowania i naciśnij przycisk #, aby potwierdzić.

NARAŻENIE NA PROMIENIOWANIE RADIOWE

Pasma częstotliwości i dopuszczalne wartości granicznej znamionowej mocy promieniowanej (transmisja i/ lub przewodzenie) tego urządzenia radiowego są następujące:

Pasma	13,56 MHz (RF)
Częstotliwość	Od 13,553 MHz do 13,567 MHz
Moc promieniowana (EIRP)	20 mW

Konserwacja

Konserwacja codzienna

- Należy chronić zamek przed kontaktem z substancjami powodującymi korozję, aby zapobiec uszkodzeniu i zmatowieniu jego powłoki.
- Klamka jest najważniejszym elementem zamka, dlatego nie wolno na niej wieszać żadnych przedmiotów, ponieważ może to niekorzystnie wpłynąć na funkcjonowanie zamka.
- Deformacja drzwi powoduje zwiększenie tarcia między zapadką a płytą oporową i uniemożliwia pełne wysunięcie zapadki. W takich okolicznościach konieczne jest dostosowanie położenia płyty oporowej.
- Po dłuższym czasie użytkowania czytnika linii papilarnych jego powierzchnia może być zanieczyszczona lub wilgotna. Należy przetrzeć ten element ostrożnie miękką, suchą ściereczką.
- Baterie należy wymieniać niezwłocznie po zasygnalizowaniu niskiego napięcia baterii, aby umożliwić prawidłowe funkcjonowanie zamka. Podczas wymiany baterii należy zwrócić uwagę na prawidłowe ułożenie ich biegunów.
- Należy chronić klucz mechaniczny.
- Nie wolno dopuścić do zarysowania twardymi, ostrymi przedmiotami czytnika linii papilarnych i powierzchni klawiatury.
- Podczas odczytu linii papilarnych należy docisnąć palec poziomo na czytniku.
- Należy zlecić wykwalifikowanemu personelowi sprawdzenie zamka, jeżeli występuje w nim nadmierne tarcie lub nie jest on prawidłowo blokowany.
- Należy smarować obrotowe elementy zamka, aby zapewnić ich prawidłowe, wieloletnie funkcjonowanie.
- Zalecane jest przeprowadzanie przeglądu zamka co sześć miesięcy lub co rok i sprawdzanie, czy śruby nie są poluzowane.
- Regularne (co rok lub sześć miesięcy) umieszczanie niewielkiej ilości proszku grafitowego w bębnie zamka gwarantuje prawidłowe wkładanie i wyjmowanie klucza. Nie wolno jednak umieszczać w zamku smaru, który może przywierać do sprężyny bębna zapadkowego.

Często zadawane pytania

Problem	Przyczyna	Rozwiązanie
Nie można otworzyć drzwi przy użyciu wzorca linii papilarnych, hasła lub karty.	Nieprawidłowa instalacja zamka.	Zleć sprawdzenie zamka przez wykwalifikowany personel.
	Klamka nie jest cofana do położenia początkowego po zweryfikowaniu przy użyciu wzorca linii papilarnych lub hasła.	Ustaw klamkę w położeniu początkowym, a następnie ponownie wprowadź hasło lub odczytaj linie papilarne.
Nie można tworzyć drzwi kluczem mechanicznym.	Niewłaściwy klucz mechaniczny.	Użyj właściwego klucza mechanicznego.
	Uszkodzenie bębna zamka.	Otwórz zamek przy użyciu innej metody, zleć sprawdzenie zamka przez wykwalifikowany personel i wymień uszkodzone części.
	Uszkodzenie korpusu zamka.	
Nie można całkowicie włożyć klucza mechanicznego.		

Problem	Przyczyna	Rozwiązanie
Nie można otworzyć zamka przy użyciu wzorca linii papilarnych.	Niewłaściwy wzorec linii papilarnych.	Otwórz drzwi przy użyciu właściwego wzorca linii papilarnych, hasła lub klucza mechanicznego.
	Usunięcie wzorca linii papilarnych.	
	Nieprawidłowy odczyt wzorca linii papilarnych.	Odczytaj linie papilarne ponownie, dociskając palec poziomo na czytniku, aby zwiększyć dokładność odczytu, albo odblokuj drzwi hasłem lub kluczem mechanicznym.
	Uszkodzenie wzorca linii papilarnych.	Zarejestruj wzorec linii papilarnych ponownie (zalecane jest zarejestrowanie wzorców dla kilku palców każdego użytkownika) albo odblokuj drzwi hasłem lub kluczem mechanicznym.
	Zbyt suche, wilgotne lub zanieczyszczone palce.	Oczyść palce i odczytaj linie papilarne ponownie.
Nie można otworzyć zamka przy użyciu wzorca linii papilarnych.	Nieprawidłowy odczyt linii papilarnych na skutek nadmiernego nacisku na czytnik.	Odczytaj linie papilarne ponownie w prawidłowy sposób.
	Brak kontaktu palca z czytnikiem linii papilarnych na skutek niedostatecznego nacisku.	
Wzorec linii papilarnych, hasło lub karta są weryfikowane pomyślnie, ale silnik nie otwiera drzwi.	Poluzowanie przewodów.	Zleć sprawdzenie zamka przez wykwalifikowany personel i wymień uszkodzone części.
	Usterka silnika.	
Brak reakcji klawiatury.	Rozładowanie lub nieprawidłowe zainstalowanie baterii.	Odblokuj zamek przy użyciu zasilania zewnętrznego lub klucza mechanicznego i sprawdź baterie.
	Poluzowanie przewodów między przednią a tylną częścią zamka.	Otwórz zamek kluczem mechanicznym i zleć sprawdzenie zamka przez wykwalifikowany personel.
	Uszkodzenie klawiatury.	
Brak reakcji czytnika linii papilarnych.	Uszkodzenie czytnika linii papilarnych.	Otwórz zamek przy użyciu innej metody, zleć sprawdzenie zamka przez wykwalifikowany personel i wymień uszkodzone części.
Zamek pozostaje otwarty.	Uszkodzenie elementów blokujących.	Zleć sprawdzenie zamka przez wykwalifikowany personel.
	Przełączenie zamka do trybu pozostawienia drzwi otwartych.	Wyłącz tryb pozostawienia drzwi otwartych, korzystając z wzorca linii papilarnych, hasła lub karty.

Problem	Przyczyna	Rozwiązanie
Nie można wysunąć zapadki, częściowo lub całkowicie, przy użyciu klamki.	Drzwi są zdeformowane, dlatego główna zapadka nie jest ustawiona zgodnie z otworem w płycie oporowej.	Zleć sprawdzenie zamka przez wykwalifikowany personel.

Dodatek

Zawartość pakietu z produktem

1	Panel przedni	1 szt.
2	Panel tylny	1 szt.
3	Korpus zamka	1 szt.
4	Pręt o kwadratowym przekroju poprzecznym	1 szt.
5	Karta	2 szt.
6	Szablon otworów	1 szt.
7	Woreczek ze standardowymi śrubami	1 szt.
8	Woreczek ze śrubami do korpusu zamka	1 szt.
9	Woreczek z kluczami	1 szt.
10	Bateria typu AA	4 szt.
11	Podręcznik	1 szt.