

SWAN 1000

PASYWNY DETEKTOR PODCZERWIENI I MIKROFALI Z ODPORNĄ NA ZWIERZĘTA

WŁAŚCIWOŚCI PRODUKTU

Detektor **Swan 1000** jest kombinacją czujników PIR i mikrofal, zapewniając ochronę przed intruzami na bazie sensora PIR i anteny mikrofalowej (efekt Dopplera). Użycie technologii mikroprocesorowej, opartej na przetwarzaniu sygnału w układzie ASIC, Swan 1000 eliminuje fałszywe alarmy powodowane przez małe zwierzęta.

- Technologia "Quad" oraz twarda soczewka dla poprawienia detekcji i eliminacji fałszywych alarmów.
- Detekcja mikrofal w oparciu o efekt Dopplera.
- Unikatowy moduł anteny mikrofalowej.
- Elektronika oparta o technologię VLSI z analizą widma sygnału.
- Dowolność wysokości instalacji.
- Przyjazna użytkownikowi instalacja z lub bez obrotowego uchwyty.
- 2-sposoby regulacji czułości mikrofal.
- 2-sposoby regulacji czułości PIR.
- Podwójna kompensacja temperatury.
- Odporność na zakłócenia.
- *Odporność na zwierzęta do 25kg. Poniżej 1m.*

WYBÓR MIEJSCA INSTALACJI

Wybierając lokację należy kierować się możliwością wykrycia intruza. Należy wziąć pod uwagę rysunek 4.

Element typu QUAD wykrywa ruch obiektów przecinających wiązki sygnałów. Sprawność czujnika jest nieco mniejsza w stosunku do ruchu odbywającego

Zalecana wysokość instalacji – 1.8m-2.4m.

UNIKAJ MONTAŻU W MIEJSCACH:

- Prostopadle do promieni słonecznych.
- W miejscach o dużych wahaniami temperatury.
- W miejscach o dużych ruchach powietrza.

Sprawność czujnika **Swan 1000** jest najlepsza, gdy pracuje on w stabilnym środowisku.

INSTALACJA DETEKTORA

Detektor może być montowany na ścianie lub w rogu. Jeżeli wymagany jest montaż na suficie lub w specjalnej lokacji na ścianie, wymagany jest opcjonalny uchwyt. (Zob. rys. 7)

1. Odkręć śrubę i unieś delikatnie przednią pokrywę.

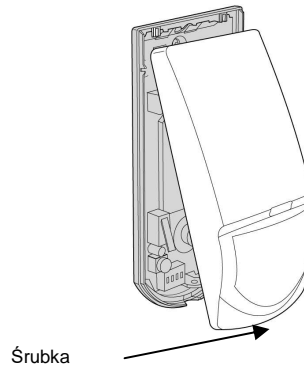

Rys. 1

2. Ostrożnie odkręć śrubę trzymającą płytkę detektora.

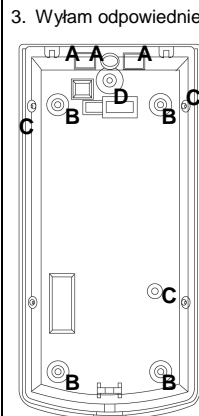

Rys. 2

3. Wyłam odpowiednie zaślepki otworów montażowych.
4. Okrągłe i prostokątne wcięcia znajdujące się na tyle obudowy to otwory montażowe do prowadzenia przewodów. Możesz również wykorzystać inne nieużywane otwory montażowe. (W przypadku montażu z uchwytem przeprowadź przewody przez uchwyt)
5. Zainstaluj podstawę detektora na ścianie, w rogu lub pod sufitem (W przypadku montażu z uchwytem Rys. 7).
6. Zamontuj z powrotem płytkę, dokręć śrubę trzymającą płytkę detektora. Podłącz przewody do zacisków
7. Załóż przednią pokrywę i przykręć śrubę trzymającą pokrywę.

- A. Otwory montażowe pod przewody
B. Do montażu na płasko
C. Montaż w rogu
D. Do mocowania uchwyty

POŁĄCZENIA DETEKTORA

-12V+	TAMP	EOL	RELAY	EOL			
1	2	3	4	5	6	7	8

Zacisk 1 - Oznaczony " - " (GND)

Podłącz do masy centrali alarmowej.

Zacisk 2 - Oznaczony " + " (+12V)

Podłącz do wyjścia zasilania 8.2 ~ 16Vdc (np: z centrali alarmowej).

Zacisk 3 & 4 - Oznaczony " TAMPER "

Podłącz do 24godz. linii (NC) w centrali alarmowej.

Otwarcie przedniej pokrywy detektora powoduje natychmiastowe wysłanie sygnału alarmowego do centrali alarmowej.

Zacisk 5 & 8 - Oznaczony " EOL " – Wolny zacisk.

Zacisk 6 & 7 - Oznaczony " RELAY "

Wyjście alarmowe PIR detektora. Podłącz do wejść alarmowych w centrali alarmowej.

TESTOWANIE DETEKTORA

Podłącz zasilanie (12VDC) do detektora, poczekaj jedną minutę (rozgrzanie się detektora). Przeprowadź testy w nienaruszalnej przestrzeni (brak ludzi).

Walk test

1. Zdejmij przednią pokrywę.
2. Upewnij się, że jumper **LED** jest w pozycji **ON**.
3. Załóż przednią pokrywę.
4. Wykonuj wolne ruchy w poprzek pola detekcji.
5. Zwróć uwagę czy dioda LED zapala się zawsze, gdy wykonujesz ruch.
6. Odczekaj 5 sek. pomiędzy kolejnymi przejściami.
6. Po zakończeniu "walk test", ustaw jumper **LED** na pozycję OFF.

UWAGA: "Walk test" powinien być przeprowadzany co najmniej raz do roku w celu sprawdzenia poprawności funkcjonowania detektora (ruch i zasięg)

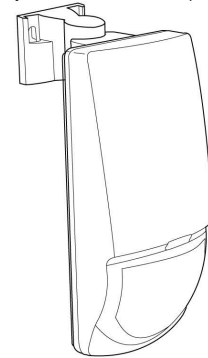

Rys.3

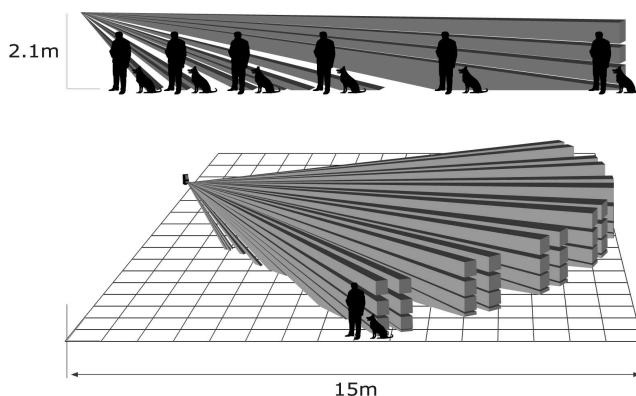

Rys.4



Tabela 1:

##	0	1	2	3	4	5	6	7	8	9	10
a	180	130	100	84	75	70	67	62	47	34	20
X	0	3	6	9	12	15	18	21	24	27	285
Y	105	6,09	7,15	6,98	8,01	105	10,39	10,24	8,73	7,23	5,03

Rys.5

SWAN 1000**PASYWNY DETEKTOR PODCZERWIENI I MIKROFALI Z ODPORNİCĄ NA ZWIERZĘTA****USTAWIENIA DETEKTORA****DIODA LED**

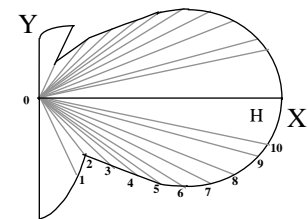
Przełącznik 1 Przełącznik ten służy do ustawienia diody LED włączona/Wyłączona.

Pozycja ON – LED Włączona. LED świeci gdy czujnik jest w stanie alarmu.

Pozycja OFF - LED wyłączona.

Uwaga: pozycja przełącznika "LED" nie wpływa na prace wyjścia alarmowego.

DIODY LED:

ŻÓŁTA LED – detekcja MW
ZIELONA LED – detekcja PIR
CZERWONA LED - Alarm

USTAWIENIE CZUŁOŚCI TORU PIR

Przełącznik 2 służy do ustawienia czułości toru podczerwieni – liczby IMPULSÓW.

Pozycja ON – Mała czułość – 2 lub 3 IMPULSY
Ciężkie warunki pracy.

Pozycja OFF – Duża czułość – 1 IMPULS –
Stabilne warunki pracy.

USTAWIENIE CZUŁOŚCI TORU MW

Mikroprzełącznik 3 służy do regulacji zasięgu mikrofal.

Pozycja ON – Zasięg bliski niska czułość.
Ciężkie warunki pracy

Pozycja OFF – Zasięg daleki wysoka czułość.
Stabilne warunki pracy

USTAWIENIA ODPORNOŚCI NA ZWIERZĘTA

Przełącznik 4 służy do ustawienia funkcji odporności na zwierzęta - do 15Kg lub do 25Kg.

Pozycja ON – Odporność na zwierzęta do 15 kg
Pozycja OFF – Odporność na zwierzęta do 25 kg

USTAWIENIA TRYBU ALARMU

Przełącznik 5 - tryb pracy czujki.

Pozycja ON – tryb "OR"- sygnał alarmowy pojawi się po naruszeniu jednej z sekcji (PIR lub MW).

Pozycja OFF – tryb "AND" – sygnał alarmowy pojawi się po naruszeniu PIR i MW w tym samym czasie.

PO KAŻDORAZOWEJ ZMIANIE NA MIKRO-PRZEŁĄCZNIKU MUSISZ ZRESETOWAĆ CZUJNIK PRZEZ ROZŁĄCZENIE ZASILANIA.

REGULACJA ZASIĘGU

"MW"- regulacja potencjometrem odpowiednio do obszaru chronionego, zobacz rys.5.

Ustawienie potencjometru w pozycji minimalnej ma zasięg 7m, w pozycji środkowej 15m.

Obrót zgodnie z ruchem wskazówek zegara – zwiększenie czułości.

Obrót przeciwnie do ruchu wskazówek zegara – zmniejszenie czułości.

Zmień czułość odpowiednio do lokalizacji i rozmiaru pomieszczenia.

Za pomocą potencjometru opisanego "PIR" dopasuj czułość detekcji pomiędzy 15% i 100%, odpowiednio do przeprowadzonego testu.
(Ustawienie fabryczne to 57%)

Obróć potencjometr zgodnie z obrotem wskazówek zegara aby zwiększyć czułość, przeciwnie do ruchu wskazówek – zmniejsz czułość.

Po regulacji czułości przeprowadź "walk test".

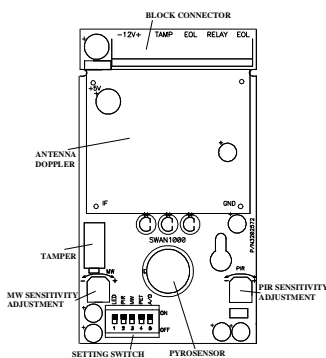

Rys. 6

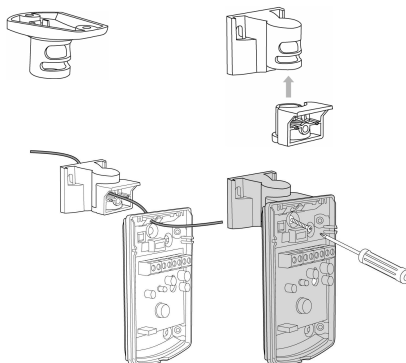
Montaż pod sufitem**Montaż na ścianie**

Rys.7

SPECYFIKACJA TECHNICZNA

<i>Sposób Detekcji</i>	Quad (4 elementowy) PIR & mikrofala
<i>Zasilanie</i>	8.2 to 16 Vdc
<i>Pobór Prądu</i>	Aktywna : 25.5 mA Czuwanie: 16.5 mA
<i>Kompensacja Temperatury</i>	TAK
<i>Czas trwania Alarmu</i>	2 +/- 1 sek
<i>Wyjście Alarmowe</i>	N.C 28Vdc 0.1 A z rezystorem 10 Ohm w linii
<i>Tamper</i>	N.C 28Vdc 0.1A z 10 Ohm rezystorem
<i>Czas Wygrzewania</i>	1 min
<i>Diody LED</i>	Pulsowanie żółtej diody LED podczas wygrzewania Czerwona dioda LED: ON - alarm aktywny Zielona LED: TOR PIR Żółta LED: TOR MW
<i>Wymiary</i>	123mm x 62mm x 38mm
<i>Temperatura pracy</i>	-10°C ~ +50 °C
<i>Waga</i>	120gr



P/N 7101572 REV. I

CROW ELECTRONIC ENGINEERING LTD.

ISRAEL:	Crow Electronic Engineering Ltd. 12 Kineret St. Airport City P.O. Box 293 Ben Gurion Airport , 70100 Tel: 972-3-9726000 Fax: 972-3-9726001 E-mail: support@crow.co.il
USA:	2160 North Central Road, Fort Lee, N.J. 07024 Tel: 1-800-GET CROW or (201) 944 0005 Fax: (201) 944 1199 E-mail: support@crowelec.com
AUSTRALIA:	142 Keys Road Cheltenham Vic 3192 Tel: 61-3-9553 2488 Fax: 61-3-9553 2688 E-mail: crow@crowaust.com.au
POLAND:	VIDICON SP. ZO. O. 15 Powazkowska St. 01 - 787 Warsaw Poland Tel: 48 22 562 3000 Fax: 48 22 562 3030 E-mail: vidicon@vidicon.pl
LATIN AMERICA:	CROW LATIN AMERICA 5753 NW 151 st . Street MIAMI LAKES, FL 33014 - USA Tel: +1-305-823-8700 Fax: +1-305-823-8711 E-mail: sales@crowlatinamerica.com
ITALY:	DEATRONIC VIA Giulianello 4/14 00178 ROMA, ITALY Tel: +39-0676-12912 Fax: +39-0676-12601 E-mail: info@deatronic.com

Ta instrukcja zastępuje wszystkie poprzednie wydane przed kwietniem 2007.