

Dwu-żyłowa stacja wewnętrzna Monitor z dotykowym ekranem Instrukcja obsługi

**F-V11-2W-B
F-V11-2W-W**

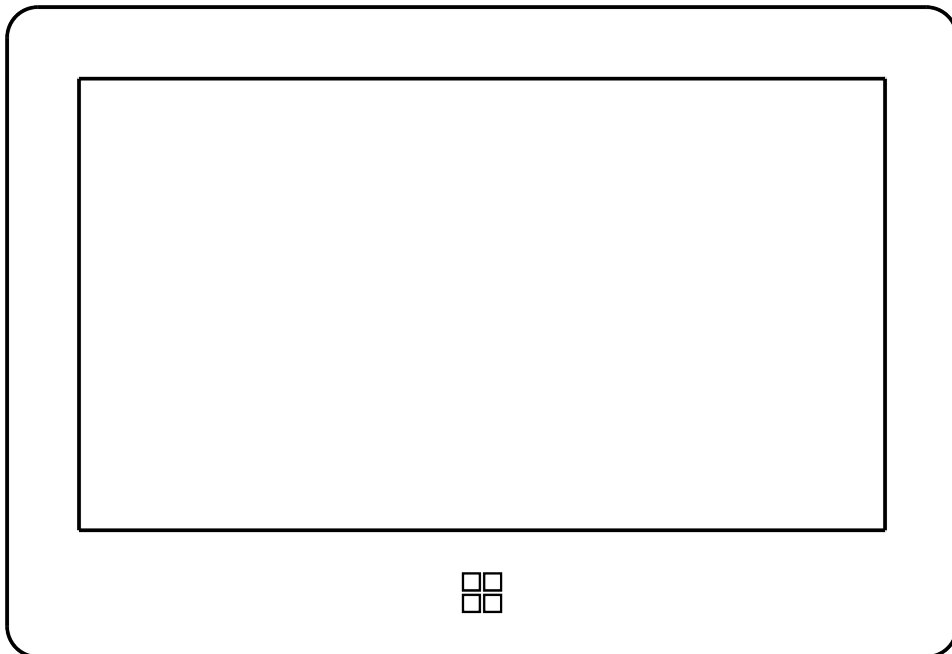

Dziękujemy za zakup naszych produktów
Zapoznaj się z instrukcją przed jego użyciem



UWAGA

Proszę zapoznać się z instrukcją obsługi zawartą w niniejszym opracowaniu, ponieważ zawiera ona ważne informacje związane z bezpieczeństwem instalowania i użytkowania urządzenia. Do obsługi urządzenia nie należy dopuszczać osób, które nie zapoznały się z instrukcją. Instrukcję należy zachować, ponieważ może być potrzebna w przyszłości. Urządzenie należy używać wyłącznie do celów określonych w niniejszej instrukcji. Producent ani dostawca nie odpowiada za straty lub zniszczenia związane z produktem, łącznie ze stratami ekonomicznymi lub niematerialnymi, stratą zysków, dochodów, danych, podczas użytkowania produktu lub innych związanych z nim produktów - pośrednią, przypadkową lub wynikłą stratą lub zniszczeniem. Zalecamy stosowanie zabezpieczeń w celu dodatkowej ochrony urządzenia przed ewentualnymi skutkami przepięć występujących w instalacjach. Zabezpieczenia przeciwprzepięciowe są skuteczną ochroną przed przypadkowym podaniem na urządzenie napięć wyższych, niż znamionowe. Uszkodzenia spowodowane podaniem napięć wyższych niż przewiduje instrukcja, nie podlegają naprawie gwarancyjnej. Do instalacji urządzenia mogą przystępować wyłącznie osoby, które posiadają odpowiednią wiedzę techniczną i doświadczenie.



Zagrożenia dla użytkownika

- Wszystkie zalecenia dotyczące instalacji i korzystania z urządzenia zawarte w tej instrukcji powinny być zgodne z lokalnymi normami bezpieczeństwa instalacji elektrycznych.
- Urządzenie musi być uziemione w celu zmniejszenia zagrożenia porażeniem prądem elektrycznym.
- Producent nie przyjmuje zobowiązań oraz nie ponosi odpowiedzialności za pożary lub porażenie prądem spowodowane nieodpowiednią instalacją lub obsługą urządzenia.
- Urządzenie można używać wyłącznie po przeczytaniu i zrozumieniu niniejszej instrukcji obsługi.
- Niniejszą instrukcję obsługi należy zachować. Instrukcja obsługi musi być dostępna dla wszystkich użytkowników. Należy przestrzegać wszystkich wskazówek.
- Urządzenie przewidziane jest do celu opisanego w niniejszej instrukcji obsługi.
- Urządzenia nie mogą używać dzieci. Nie jest ono przeznaczone do zabawy.
- Nie podłączać urządzenia do zasilania przed zakończeniem montażu.



Zagrożenia dla urządzenia

- Wszelkie naprawy i przeglądy urządzenia powinny być wykonywane przez wykwalifikowanych inżynierów pomocy technicznej.
- Producent nie ponosi odpowiedzialności za problemy wynikające z nieuprawnionych modyfikacji lub prób naprawy urządzenia.
- Podczas przewożenia, przechowywania i instalacji urządzenia, należy chronić je przed dużym naprężeniem, gwałtownymi drganiami lub rozpryskiwaną wodą.
- Nie narażać urządzenia na wstrząsy mechaniczne.
- Należy unikać kapania płynów na urządzenie, upewnić się, że na urządzeniu nie znajdują się zbiorniki wypełnione płynem, i zapobiec wyciekom płynu.
- Nie narażać urządzenia na bezpośrednie działanie promieni słonecznych, o ile nie jest do tego przystosowane .
- Prosimy o nieinstalowanie urządzenia w miejscu zakurzonym lub zadymionym.
- Prosimy o instalację urządzenia w dobrze wentylowanym miejscu, nie wolno blokować otworów wentylacyjnych urządzenia.
- Urządzenie może być naprawiane wyłącznie w autoryzowanych punktach serwisowych. W przeciwnym razie następuje utrata gwarancji.
- Przenośne i mobilne urządzenia komunikacyjne pracujące na wysokich częstotliwościach mogą zakłócać działanie urządzenia.

- Prosimy o transport, użytkowanie i konserwację urządzenia przy dozwolonych warunkach wilgotności i temperatury.
- Prosimy nie demontować obudowy podczas pracy urządzenia.
- Przed podłączeniem urządzenia do zasilania należy sprawdzić, czy dostarczane napięcie jest zgodne ze znamionowym napięciem podanym w instrukcji.



Wskazówki dotyczące postępowania z bateriami

- Jeśli dojdzie do kontaktu elektrolitu ze skórą lub oczami, należy przemyć dane miejsce wodą i skontaktować się z lekarzem.
- Istnieje niebezpieczeństwo połknięcia! Małe dzieci mogłyby połknąć baterie i się nimi udusić. Dlatego baterie należy przechowywać w miejscach niedostępnych dla dzieci.
- Należy zwrócić uwagę na znak polaryzacji plus (+) i minus (-).
- Jeśli z baterii wyciekł elektrolit, należy założyć rękawice ochronne i wyczyścić przegrodę na baterie suchą szmatką.
- Baterie należy chronić przed nadmiernym działaniem wysokiej temperatury.
- Zagrożenie wybuchem! Nie wrzucać baterii do ognia.
- Nie wolno ładować ani zwierać baterii.
- W przypadku niekorzystania z urządzenia przez dłuższy czas wyjąć baterie z przegrody.
- Należy używać tylko tego samego lub równoważnego typu baterii.
- Zawsze należy wymieniać jednocześnie wszystkie baterie.
- Nie należy używać akumulatorów!
- Nie wolno rozmontowywać, otwierać ani rozdrabniać baterii.

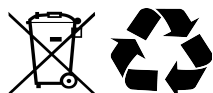

Utylizacja

- Oznaczenie przekreślonego kosza wskazuje, że produktu tego nie można wyrzucać razem z innymi odpadami z gospodarstwa domowego w całej UE.
- W celu uniknięcia ewentualnego zagrożenia dla środowiska naturalnego lub zdrowia spowodowanego niekontrolowanym składowaniem odpadów, należy go przekazać do recyklingu propagując tym samym zrównoważone wykorzystanie zasobów naturalnych.
- Aby zwrócić zużyty produkt, należy skorzystać z systemu odbioru i składowania tego typu sprzętu lub skontaktować się ze sprzedawcą, u którego został on kupiony. Zostanie on wówczas poddany przyjaznemu dla środowiska recyklingowi.

Spis treści

1. Funkcje.....	6
2.1 Opis elementów.....	6
2.2 Opis złączy.....	7
3. Zawartość opakowania.....	8
4. Instalacja.....	8
5. Instrukcja użytkowania urządzenia.....	9
5.1 Podstawowe działania.....	9
5.2 Odbieranie połączeń.....	9
5.3 Menu główne.....	10
5.4 Interkom.....	10
5.5 Dodawanie panela zewnętrznego do podglądu.....	11
5.6 Funkcja bezstratnego przybliżania obrazu.....	11
5.7 Wyciszenie.....	11
5.8 Robienie zdjęć i nagrywanie wideo.....	12
5.9 Odtwarzanie wideo oraz przeglądanie zdjęć i ich usuwanie.....	12
6.0 Pozostałe funkcje.....	12
6.1 Nagrywanie/Odtwarzanie/Usuwanie audio.....	12
6.1.1 Nagrywanie audio.....	12
6.1.2 Odtwarzanie nagrania audio.....	13
6.1.3 Usuwanie nagrań audio.....	13
6.2 Sprawdzanie wolnego miejsca w pamięci.....	13
6.3 Budzik.....	13
6.4 Rejestracja.....	13
6.5 Kopia zapasowa pamięci wewnętrznej.....	14
6.6 Ustawianie własnego dzwonka.....	14
6.7 Zarządzanie kontrolą dostępu.....	14
6.7.1 Status kontroli.....	14
6.7.2 Dodaj kartę dostępową.....	14
6.7.3 Sprawdzanie stanu kart i zarządzanie nimi.....	15
6.7.4 Kopia zapasowa zarejestrowanych kart.....	15
6.7.5 Przywracanie zarejestrowanych kart z kopii zapasowej.....	15
7. Ustawienia.....	15
7.1 Czas systemowy.....	15
7.2 Ochrona hasłem.....	15
7.2.2 Ochrona hasłem listy paneli zewnętrznych.....	16
7.2.3 Resetowanie hasła.....	16
7.3 Ustawienie adresu mieszkania.....	16
7.4 Nazwa urządzenia.....	16
7.4.1 Nazwa monitora.....	16
7.4.2 Nazwa panela zewnętrznego.....	17
7.5 Przywracanie ustawień.....	17
8. Ustawienia panela zewnętrznego.....	17
8.1 Nazwa urządzenia.....	17
8.2 Numer urządzenia.....	17
8.3 Adres przycisku.....	17
8.4 Urządzenie prywatne.....	18
8.5 Monitor.....	18
8.6 Ustawienie parametrów otwierania.....	18
8.6.1 Otwieranie po stronie monitora.....	18
8.6.2 Status (furtka).....	18
8.6.3 Status (brama).....	18

8.6.4 Typ przycisku wyjścia.....	18
8.6.5 Stan powiązanego urządzenia do otwierania.....	18
8.7 Stan windy.....	18
8.8 Sprawdzanie stanu drzwi.....	19
8.8.1 Typ kontaktronu.....	19
8.8.2 Czas otwarcia drzwi.....	19
8.9 Głośność.....	19
8.10 Dostosuj kąt widzenia.....	19
8.11 Ustawienia hasła.....	19
8.12 Tryb konfiguracji.....	19
9. Ustawienia systemu.....	19
10. Parametry nagrywania audio, wideo oraz rejestracji.....	24
11. Specyfikacja.....	24

1. Funkcje

- ◆ Cyfrowa komunikacja
- ◆ Intuicyjny interfejs sterowany dotykowo
- ◆ Prosta instalacja, dwu-żyłowa, bezpolaryzacyjna
- ◆ Przechowywanie do 256 zdjęć i 16 materiałów wideo w wewnętrznej pamięci
- ◆ Obsługa kodowania H.264
- ◆ Funkcja rejestratora z detekcją twarzy i ruchu
- ◆ Interkom pomiędzy monitorami
- ◆ Możliwość zmiany nazwy monitora i panela zewnętrznego

2. Budowa

2.1 Opis elementów

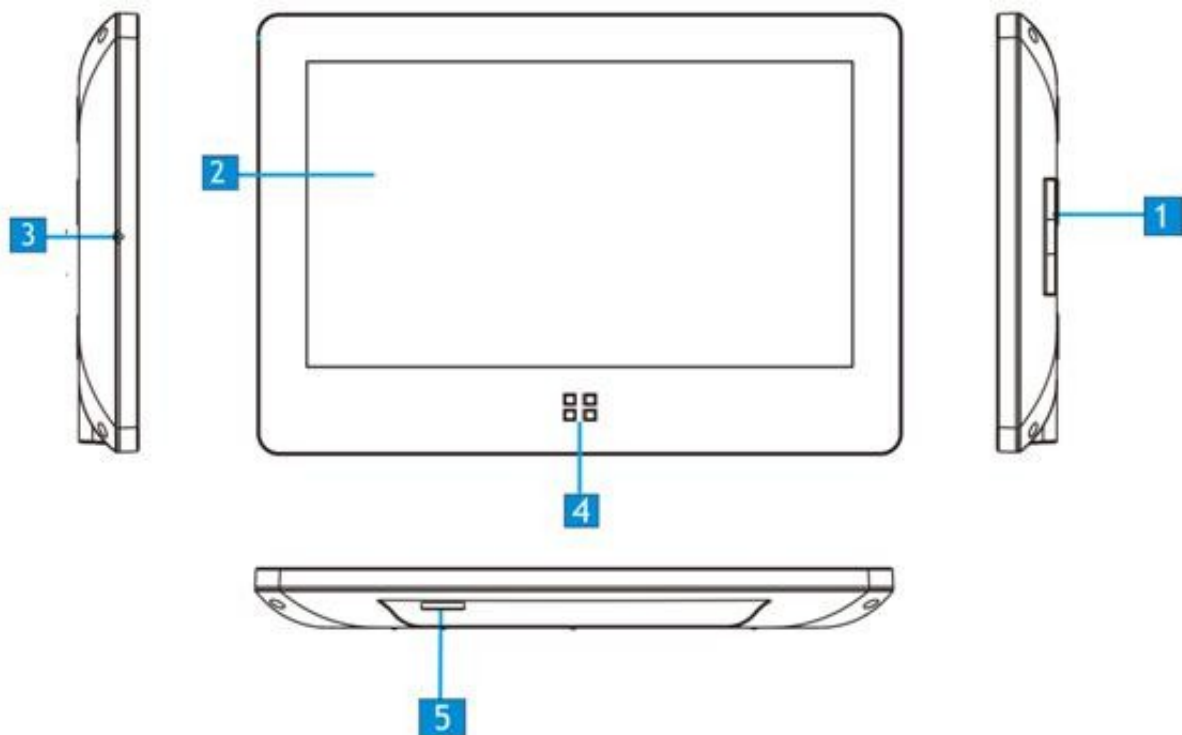

Nr	Nazwa	Opis
1	Głośnik	-
2	Ekran dotykowy	-
3	Mikrofon	-
4	Klawisz ekranu głównego	Wybudzenie urządzenia
5	Slot kart microSD	-

2.2 Opis złączy

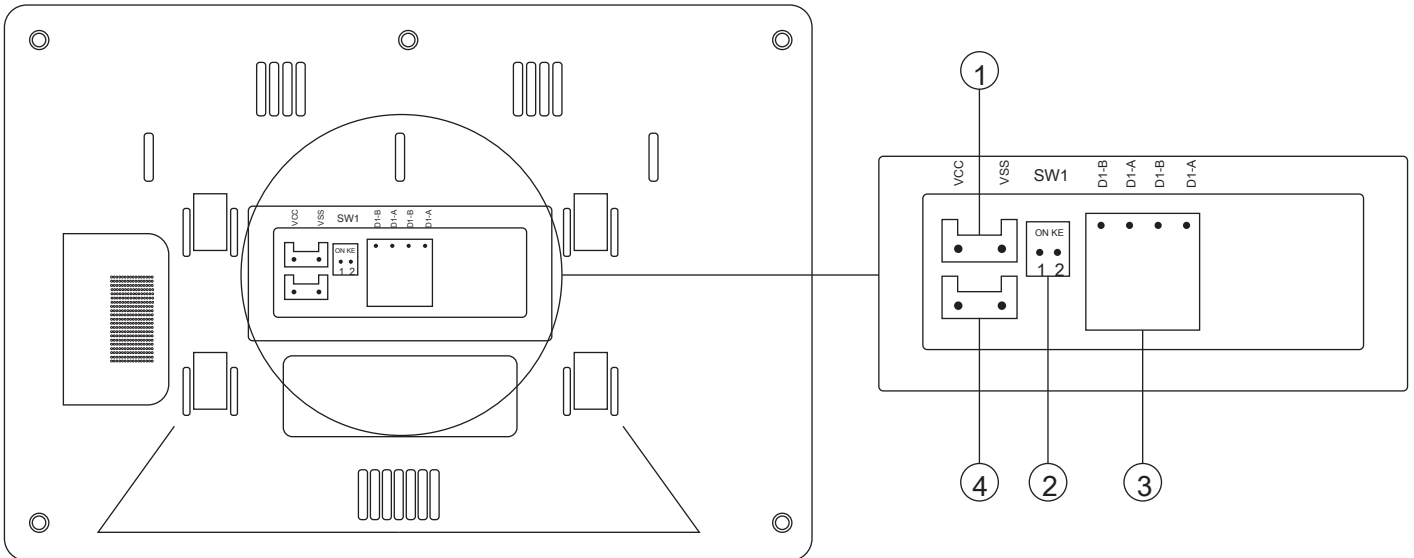

- ① Port zasilania
- ② SW1 Switch
- ③ Port służący do podłączenia się do magistrali dwu-żyłowej
- ④ Port przycisku dzwonekowego – na zasadzie zamknięcia obwodu, po wciśnięciu przycisku dzwonka wszystkie monitory zaczną wydawać dźwięk dzwonka

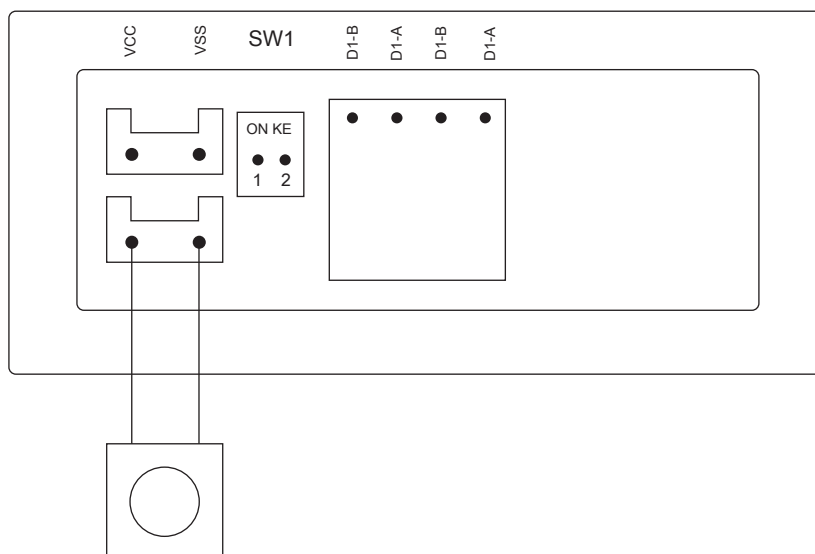

Wskazówka:

Możliwe jest zasilenie monitora poprzez magistralę lub zewnętrzny zasilacz. Nie należy zasilać urządzenia poprzez magistralę i zasilacz jednocześnie.

W przypadku, gdy mamy wiele monitorów w obrębie jednego systemu, należy odpowiednio ustawić switch znajdujący się z tyłu monitora na każdym z urządzeń. Na monitorze ostatnim w magistrali należy ustawić go w pozycji jak na rysunku ①, a na pozostałych jak na rysunku ②.



Switch jest domyślnie ustawiony w pozycji ON.

3. Zawartość opakowania



4. Instalacja

- (1) Wybierz odpowiednią pozycję dla monitora. Sugerowana wysokość montażu 1,5~1,6 metra.
- (2) Wywierć dwa otwory zgodnie z rozstawem uchwytu, następnie włóż kołki montażowe w otwory.
- (3) Przykręć uchwyt do ściany.
- (4) Podłącz okablowanie zgodnie ze schematem.
- (5) Załóż monitor na uchwyt.
- (6) Podłącz zasilanie do monitora.

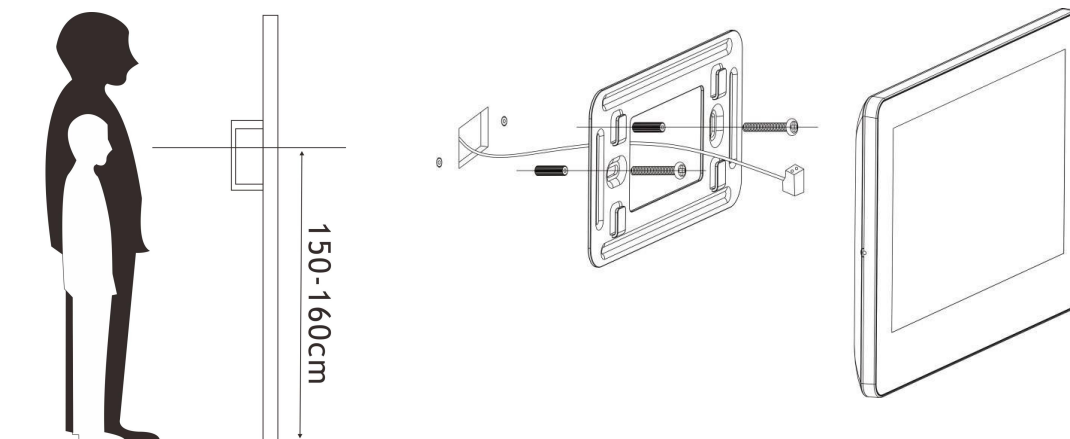











5. Instrukcja użytkowania urządzenia



5.1 Podstawowe działania

- (1) **Naciśnięcie:** Wybierz/Potwierdź
- (2) **Przesuń w lewo:** Wróć do poprzedniego menu/Wygaś ekran
- (3) **Przesuń w górę:** Przewiń ekran w dół
- (4) **Przesuń w dół:** Przewiń ekran w górę

5.2 Odbieranie połączeń



Po wywołaniu połączenia, na ekranie wyświetli się ikona  oraz zostanie wyświetlony obraz z kamery panela zewnętrznego. Zostaną również wyświetlone poniższe ikony.

Ikona						 	 i 
Funkcja	Odbierz	Rozłącz/ Odrzuć	Głośność	Zrób zdjęcie	Nagraj wideo	Otwórz furtkę lub bramę	Pokaż lub ukryj menu

Naciśnij , aby odebrać połączenie. Długość połączenia to maksymalnie 60s. Po zakończeniu rozmowy naciśnij , aby się rozłączyć.

Podczas połączenia:

Dotknij , aby dostosować głośność.

Naciśnij , a ikona zmieni się na , co oznacza, że mikrofon w monitorze został wyciszony.

Naciśnij , aby zrobić zdjęcie.

Naciśnij , aby rozpocząć nagrywanie.

Naciśnij , aby otworzyć furtkę lub  aby otworzyć bramę.

5.3 Menu główne

Naciśnij Ekran główny  w dowolnym momencie, aby wybudzić ekran lub przejść do ekranu głównego. Po naciśnięciu zostanie wyświetlona poniższa zawartość.

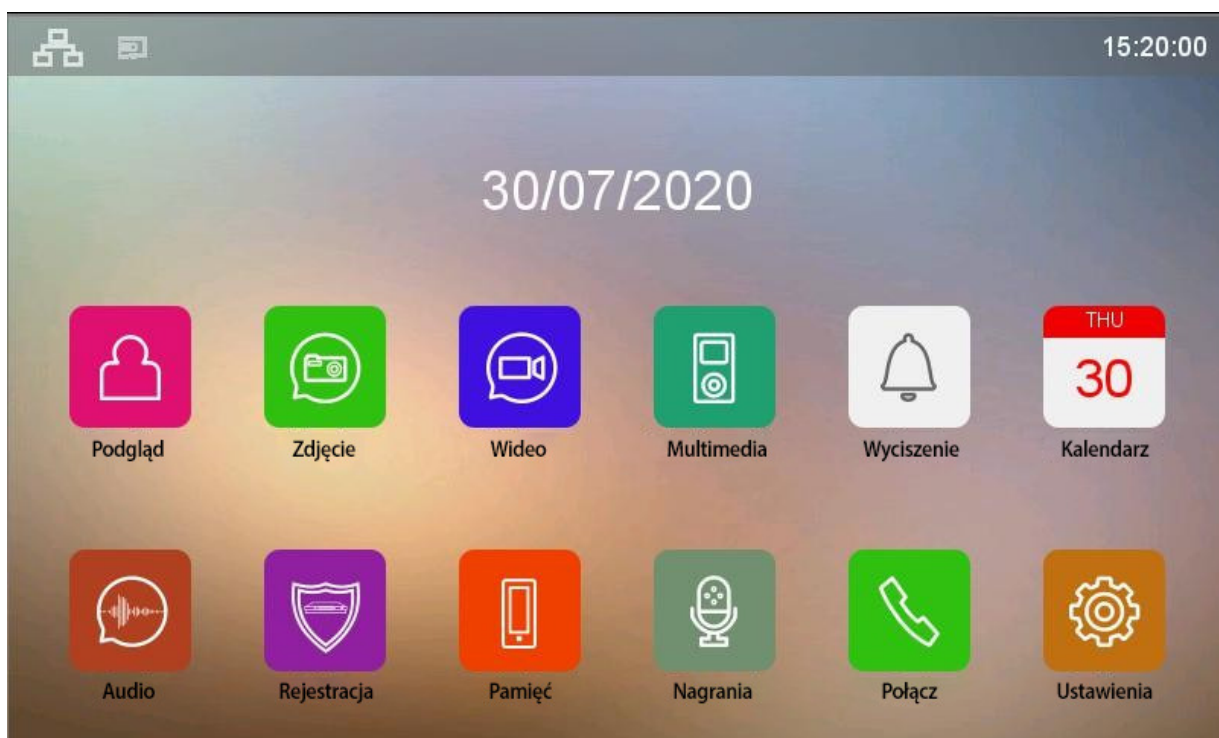

oznacza prawidłowe połączenie.



oznacza błąd połączenia. Przed pierwszym połączeniem lub jeśli występuje problem z połączeniem zostanie wyświetlona ta ikona. Jeśli komunikacja jest prawidłowa „?” zniknie.



oznacza, że karta microSD jest zamontowana i działa prawidłowo.



oznacza, że nie wykryto karty microSD.





oznacza, że wykryto kartę microSD, ale wymaga ona sformatowania.

5.4 Interkom

Jeśli w systemie występuje więcej niż jeden monitor, naciśnij  na ekranie głównym, zostanie wyświetlone menu wybierania, w którym można wykonać następujące czynności:

(1) Wybieranie

Naciśnij , aby przejść do interfejsu wybierania, wpisz docelowy numer i naciśnij , aby zadzwonić.

Wskazówka:

Jeśli zamontowany jest panel z wieloma przyciskami możliwe jest również wykonywanie połączeń do innych mieszkańców.

(2) Rozgłaszanie

Naciśnij , aby wejść w menu. Monitory z tym samym adresem wyświetlą się na ekranie. Możesz wybrać dowolny monitor lub nacisnąć „Wszystkie mieszkania”.



Wskazówka:

Gdy wykonasz te czynności nie będziesz słyszeć odbiorców.



(3) Ostatnie

Naciśnij , aby wyświetlić historię połączeń, naciśnij dowolny wpis, aby oddzwonić.

(4) Ulubione

Naciśnij i przytrzymaj dowolny wpis w „Ostatnie”, zostanie wyświetlone , naciśnij tą ikonę, aby dodać monitor do ulubionych. Naciśnij , aby przejść do ulubionych. Wybierz dowolny monitor z ulubionych, aby się z nim połączyć.

5.5 Dodawanie panela zewnętrznego do podglądu

Naciśnij  na ekranie głównym, aby przejść do tego menu, Naciśnij „Dodaj urządzenie” , a wyświetlą się wszystkie panele zewnętrzne. Wybierz panel, który chcesz dodać do podglądu. Zostanie wyświetlona ikona panela zewnętrznego z jego nazwą.

Naciśnij i przytrzymaj ikonę panela zewnętrznego, wyświetli się nowe okno. Naciśnij , aby usunąć urządzenie z podglądu.



5.6 Funkcja bezstratnego przybliżania obrazu

Podczas odebranej rozmowy z panela zewnętrznego lub podczas podglądu naciśnij w dowolnym miejscu na wyświetlanym obrazie, a zostanie on powiększony. Ponowne naciśnięcie spowoduje wyjście z powiększenia.

5.7 Wyciszenie

Możliwe jest wyciszenie połączeń z panela zewnętrznego czy innych monitorów.



(1) Naciśnij , aby wyciszyć wszystkie połączenia. Ikona zmieni się na .

(2) Naciśnij  na ekranie głównym. Wyświetlone zostaną ustawienia. Naciśnij „Wyciszenie”, aby wyciszyć połączenia. Ikona na ekranie głównym automatycznie zmieni się z  na .

5.8 Robienie zdjęć i nagrywanie wideo

Nagrywanie może odbywać się automatycznie lub po ręcznym włączeniu.

(1) Ręczne nagrywanie

Podczas rozmowy lub podglądu z panela zewnętrznego naciśnij , aby zrobić zdjęcie lub  aby rozpocząć nagrywanie obrazu. Ikona zmieni kolor na czerwony. Ponowne jej naciśnięcie spowoduje wyłączenie nagrywania obrazu, a kolor ikony powróci do pierwotnego stanu.

(2) Automatyczne nagrywanie

Naciśnij  na ekranie głównym. Wyświetlone zostaną ustawienia. Przejdź do „Akcja podczas dzwonienia”. Dostępne są cztery opcje:



„Nic nie rób”



„Zrób zdjęcie”

„Nagraj wideo”

„Zrób zdjęcie i nagraj wideo”

5.9 Odtwarzanie wideo oraz przeglądanie zdjęć i ich usuwanie

Naciśnij  na ekranie głównym. Wybierz dowolne zdjęcie, aby je wyświetlić. Za pomocą  oraz  możesz przemieszczać się pomiędzy zdjęciami.

Naciśnij  na ekranie głównym. Wybierz dowolne wideo, aby je odtworzyć. Za pomocą  oraz  możesz przemieszczać się pomiędzy materiałami wideo.



Naciśnij i przytrzymaj dowolne zdjęcie lub materiał wideo. Wyświetlone zostanie okno.

Naciśnij , aby usunąć.

6.0 Pozostałe funkcje

6.1 Nagrywanie/Odtwarzanie/Usuwanie audio

6.1.1 Nagrywanie audio

Naciśnij , aby wejść do ustawień nagrywania. Naciśnij , aby rozpocząć nagrywanie. Ikona zmieni się na . Naciśnij ją, aby zakończyć nagrywanie.

6.1.2 Odtwarzanie nagrania audio

Wszystkie nagrania są dostępne po lewej stronie menu. Naciśnij dowolne nagranie, aby rozpocząć jego odtwarzanie.

6.1.3 Usuwanie nagrań audio

Naciśnij i przytrzymaj na dowolnym nagraniu. Zostanie wyświetlone menu. Naciśnij , aby usunąć nagranie.

Wskazówka:

Jeśli chcesz usunąć wszystkie pliki audio/wideo/zdjęć, naciśnij  na ekranie głównym, następnie wybierz którego rodzaju pliki chcesz usunąć oraz czy z pamięci wewnętrznej urządzenia czy pamięci zewnętrznej (karta microSD).

6.2 Sprawdzanie wolnego miejsca w pamięci

Naciśnij  na ekranie głównym. Wyświetlone zostaną wszelkie informacje o pamięci wewnętrznej i zewnętrznej.

6.3 Budzik

Naciśnij  na ekranie głównym, następnie przejdź do „Budzik”. Możliwe jest dostosowanie głośności budzika oraz utworzenie 6 grup budzików. Gdy budzik się włączy naciśnij czerwoną ikonę budzika, aby go wyłączyć. Jeśli nie zostanie wyłączony, budzik włączy się ponownie po minucie, a następnie wyłączy się.

6.4 Rejestracja

Naciśnij  na ekranie głównym, następnie przejdź do „Ustawienia rejestracji”. Możliwe jest ustawienie trzech harmonogramów. Wybierz jeden w zmień „Status”, ustaw „Czas rozpoczęcia” oraz „Czas końca” i wybierz źródło z którego ma być rejestrowany obraz.

Wskazówka:

- (1) Rejestrowany będzie obraz bez dźwięku.
- (2) Wymagana jest karta microSD o pojemności co najmniej 2GB, maksymalnie 32GB.
- (3) Jeśli urządzenie wykryje ruch, to nagrywany jest obraz w 25~30 kl/s, gdy urządzenie nie widzi ruchu, nagrywany jest obraz w około 3 kl/s.
- (4) Jeśli czas rozpoczęcia i zakończenia będzie taki sam, to urządzenie będzie nagrywać cały czas.

6.5 Kopia zapasowa pamięci wewnętrznej

Możliwe jest wykonanie kopii zapasowej pamięci wewnętrznej na karcie microSD. Naciśnij



na ekranie głównym, następnie przejdź do „Kopia zapasowa pamięci wewnętrznej”.

Naciśnij , aby rozpocząć tworzenie kopii zapasowej.

6.6 Ustawianie własnego dzwonka

Możliwe jest ustawienie dowolnego dzwonka w formacie *.mp3.

Stwórz folder o nazwie *eRingTone* na karcie microSD i skopiuj do niego własne dzwonki.

Włóż kartę microSD do monitora i naciśnij na ekranie głównym, następnie przejdź do „Typ dzwonka”, wybierz „Dźwięk otwarcia drzwi” i odnajdź swój plik oraz wybierz go.

6.7 Zarządzanie kontrolą dostępu

W trybie czuwania przyłóż zarejestrowaną kartę dostępową, aby otworzyć furtkę.

Otwarcie bramy odbywa się poprzez przytrzymanie przycisku połączenia aż zaświeci się mocniejszym światłem, wtedy należy przyłożyć do czytnika zarejestrowaną kartę.

Jeśli urządzenie wyda podwójny dźwięk, oznacza to że karta nie została zarejestrowana w panelu.

Naciśnij  na ekranie głównym, następnie przejdź do „Konfiguracja urządzenia”, następnie wybierz „Lista paneli zewnętrznych”, wybierz swoje urządzenie i naciśnij „Edytuj”. Wpisz hasło panela i naciśnij „#”. Następnie przejdź do „Zarządzanie kontrolą dostępu”.

6.7.1 Status kontroli

Domyślnie włączone. Jeśli nie są używane karty, należy wyłączyć.

6.7.2 Dodaj kartę dostępową

Przejdź do opcji. Na ekranie zostanie wyświetlone „Przyłóż kartę do obszaru czytnika panela zewnętrznego”.

W tym momencie możesz dodać nowe karty dostępowe do panela. Po przyłożeniu karty do panela, urządzenie wyda krótki dźwięk, co oznacza, że pomyślnie dodano kartę.

Powtórz tę czynność dla kolejnych kart. Po zarejestrowaniu wszystkich kart wróć do ekranu głównego na monitorze.

Wskazówka:

Informacje o zarejestrowanych kartach przechowywane są w panelu zewnętrznym, co sprawia, że można zarządzać nimi z dowolnego monitora podłączonego do tego panela. Jeśli panel jest ustawiony jako prywatny, można kartami zarządzać wyłącznie z docelowego monitora.

6.7.3 Sprawdzanie stanu kart i zarządzanie nimi

Informacje o wszystkich dodanych i aktywnych kartach znajdziesz po przejściu do „Lista dodanych i aktywnych kart”. Przejdź do dowolnej karty, aby zobaczyć dodatkowe menu, gdzie możesz edytować informacje o niej.

Główne ID jest numerem mieszkania.

Dodatkowe ID jest dodatkowym numerem porządkowym.

Jeśli chcesz wstrzymać dostęp dla karty, naciśnij „Przenieś do nieaktywnych kart”.

Jeśli chcesz usunąć wybraną kartę, naciśnij „Usuń informacje dostępu”.

Jeśli chcesz usunąć wszystkie karty, naciśnij „Usuń wszystkie karty”.

6.7.4 Kopia zapasowa zarejestrowanych kart

Włóż kartę microSD do monitora. Przejdź do „Zarządzanie kontrolą dostępu”, następnie „Kopia zapasowa dodanych kart”, w nowo wyświetlonym oknie naciśnij „Potwierdź”. Po wykonaniu kopii zapasowej nowo wyświetlone okno zniknie, co oznacza, że kopia zapasowa została wykonana.

6.7.5 Przywracanie zarejestrowanych kart z kopii zapasowej

Włóż kartę microSD do monitora, na której znajduje się kopia zapasowa zarejestrowanych kart. Przejdź do „Zarządzanie kontrolą dostępu” i naciśnij „Przywróć zarejestrowane karty”. Wybierz folder *AccessData* oraz plik kopii zapasowej. Naciśnij , aby przywrócić zarejestrowane karty z kopii zapasowej.

7. Ustawienia

7.1 Czas systemowy

Naciśnij  na ekranie głównym, następnie przejdź do „Czas systemowy”. Format to: GODZINA:MINUTA:SEKUNDA:DZIEŃ:MIESIĄC:ROK. Zapis odbywa się poprzez powrót do poprzedniego menu. Wskoczy nowe okno, w którym należy potwierdzić ustawienie.

7.2 Ochrona hasłem

Naciśnij  na ekranie głównym, następnie przejdź do „Ochrona hasłem”. Przejdź do „Typ ochrony”. Dostępne są trzy opcje:

- (1) „Brak” – hasło nie jest wymagane, aby wejść do ustawień.
- (2) „Częściowa” – hasło wymagane jest, aby przejść do niektórych opcji ustawienia, ale dostęp do „Ustawienia” nie wymaga hasła.
- (3) „Całkowita” – hasło wymagane jest do wejścia w „Ustawienia”.

Wskazówka:



- (1) Hasło musi składać się z czterech znaków, a domyślnym hasłem jest: 0000.
- (2) Po wpisaniu hasła naciśnij „#”, aby potwierdzić. Naciśnięcie „*” usunie jeden znak.

7.2.2 Ochrona hasłem listy paneli zewnętrznych

Jeśli włączona została dowolna ochrony hasłem opcja z punktu 7.2, wymagane będzie jego wpisanie po przejściu do listy paneli zewnętrznych. Domyślne hasło: 0000, może być innym hasłem niż te do wejścia w ustawienia.

7.2.3 Resetowanie hasła

- (1) Resetowanie hasła do ustawień

Uruchom ponownie monitor, naciśnij , następnie przejdź do „Ustawienia” , urządzenie nie będzie wymagało hasła do wejścia za pierwszym razem po jego ponownym uruchomieniu. Przejdź do „Ochrona hasłem”, aby zmienić hasło.

- (2) Resetowanie hasła do listy paneli zewnętrznych

Naciśnij i przytrzymaj przycisk resetowania na panelu zewnętrznym, następnie ponownie uruchom go ponownie. Pomyślne resetowanie zostanie potwierdzone dwoma krótkimi sygnałami.

7.3 Ustawienie adresu mieszkania

Naciśnij  na ekranie głównym, następnie przejdź do „Konfiguracja urządzenia”, a następnie „Numer pomieszczenia”.

Wskazówka:

- (1) Numer musi być 8 cyfrowy, ale do wykonania połączenia na inny monitor w przypadku, gdy numer pomieszczenia to 00000001 wpisujemy wyłącznie 1, dla 00000012 wpisujemy 12.
- (2) W przypadku, gdy jest to budynek jednorodzinny, to „Numer pomieszczenia” na wszystkich monitorach musi być ten sam. Połączenia będą równocześnie wyświetlane na każdym z nich jednocześnie.

7.4 Nazwa urządzenia

7.4.1 Nazwa monitora

Naciśnij  na ekranie głównym, następnie przejdź do „Konfiguracja urządzenia”, a następnie „Nazwa urządzenia”. Możliwa jest zmiana domyślnej nazwy. Wciśnij „return”, aby zapisać.

7.4.2 Nazwa panela zewnętrznego

Naciśnij  na ekranie głównym, następnie przejdź do „Konfiguracja urządzenia”, następnie wybierz „Lista paneli zewnętrznych”, wybierz swoje urządzenie i naciśnij „Edytuj”. Wpisz hasło panela i naciśnij „#”. Przejdź do „Nazwa urządzenia”. Możliwa jest zmiana domyślnej nazwy panela zewnętrznego. Wciśnij „return”, aby zapisać.

7.5 Przywracanie ustawień

Naciśnij  na ekranie głównym, następnie przejdź do „Resetuj”.

Dostępne opcje:

- (1) „Resetuj parametry rozmowy”
- (2) „Resetuj parametry budzika”
- (3) „Resetuj nieprzeczytane tagi w pamięci wewnętrznej”
- (4) „Resetuj nieprzeczytane tagi w pamięci zewnętrznej”
- (5) „Resetuj wszystkie nieprzeczytane tagi”

Wskazówka:

Tagi to niewyświetlone zdarzenia.

8. Ustawienia panela zewnętrznego

Naciśnij  na ekranie głównym, następnie przejdź do „Konfiguracja urządzenia”, następnie wybierz „Lista paneli zewnętrznych”, wybierz swoje urządzenie i naciśnij „Edytuj”. Wpisz hasło panela i naciśnij „#”. Możliwa jest zmiana parametrów tego urządzenia.

8.1 Nazwa urządzenia

Przejdź do punktu 7.4.2.

8.2 Numer urządzenia

Pełen numer urządzenia składa się z 8 cyfr. Jeśli w systemie występuje więcej niż jeden panel zewnętrzny, należy ustawić im różne numery.

8.3 Adres przycisku

Domyślny adres przycisku to 1, domyślny adres monitora to 1. Przy domyślnych ustawieniach panel dzwoni na monitor. Zmiana adresu monitora wymaga również zmiany adresu przycisku.

Naciśnij „Adres przycisku 1”. Możliwe jest ustawienie dowolnego adresu. Odpowiada on adresowi monitora, na który panel ma dzwonić.

Wskazówka:

Jeśli na panelu jest ustawiony adres inny niż monitora, to nadal będzie możliwy z niego podgląd lecz połączenia nie będą wyświetlane.

8.4 Urządzenie prywatne

Po włączeniu panel będzie ustawiony jako prywatny dla danej rodziny. Tylko ta rodzina będzie mogła podglądać z niego obraz i odbierać z niego połączenia.

8.5 Monitor

Po włączeniu będzie możliwy podgląd obrazu z panela na monitorze. Domyślnie włączone.

8.6 Ustawienie parametrów otwierania

8.6.1 Otwieranie po stronie monitora

Funkcja ta pozwala otwierać furtkę i/lub bramę z poziomu monitora wewnętrznego.

8.6.2 Status (furtka)

Jeśli podłączony jest zamek furtki, należy włączyć tą opcję, ustawić „Czas otwarcia” oraz wybrać rodzaj zamka (NO lub NC).

8.6.3 Status (brama)

Jeśli podłączony jest automat bramy, należy włączyć tą opcję, ustawić „Czas otwarcia” oraz wybrać rodzaj zamka (NO lub NC).

8.6.4 Typ przycisku wyjścia

Należy wybrać co ma być otwierane po wciśnięciu przycisku wyjścia (Drzwi/Furtka lub Brama).

8.6.5 Stan powiązanego urządzenia do otwierania

Wyświetlana będzie informacja o powiązonym urządzeniu do otwierania o ile jest ono podłączone do systemu.

8.7 Stan windy

Możliwe jest włączenie funkcji windy.

Wskazówka:

Wymaga dodatkowego modułu windy

8.8 Sprawdzanie stanu drzwi

Wymaga zainstalowania kontaktronu.

8.8.1 Typ kontaktronu

Wybierz rodzaj zainstalowanego kontaktronu (NO lub NC)

8.8.2 Czas otwarcia drzwi

Ustaw czas po jakim zostanie poinformowany o nie zamknięciu furtki lub drzwi.

8.9 Głośność

Ustaw głośność głośnika w panelu zewnętrznym (10%~100%).

8.10 Dostosuj kąt widzenia

Naciśnij „Dostosuj kąt widzenia”, następnie wybierz punkt ostrości kamery panela

zewnętrznego. Zapisz ustawienie poprzez naciśnięcie , a następnie „<Lista paneli zewnętrznych” oraz „Potwierdź”.

8.11 Ustawienia hasła

Hasło może być 8 znakowe. Jeśli hasło zaczyna się od zera, możesz je pominąć, np. hasło 00654321, wpisz 654321.

8.12 Tryb konfiguracji

Domyślnie włączone. Pozwala na zmianę adresu pomieszczenia i numeru piętra.

Wyłączenie spowoduje, że ta operacja nie będzie możliwa do wykonania. Jeśli nie chcesz przez pomyłkę zmienić tego adres, wyłącz tę opcję.

9. Ustawienia systemu

Nr	Grupa	Element	Opis
1	Ustawienia dźwięków	Wyciszenie	Domyślnie wyłączone. Po włączeniu urządzenie nie będzie dzwonić po naciśnięciu przycisku na panelu zewnętrznym.
		Typ dzwonka	Powtarzanie dzwonka: po wyłączeniu monitor zadzwoni tylko raz.
			Dźwięk otwarcia drzwi: wybierz dźwięk dzwonka z panela zewnętrznego
			Typ dzwonka dla interkomu: wybierz dzwonek dla połączeń między monitorami.
		Czas dzwonienia	Czas pokazywania połączenia z panela zewnętrznego, 10s~60s.
Głośność	Głośność dzwonka dla połączenia z panela		

			zewnętrznego
			Głośność dzwonka dla połączenia z monitora
2	Data i czas w trybie czuwania	Wyświetl datę i czas w trybie czuwania	Domyślnie wyłączone.
3	Ustaw akcję podczas dzwonienia	Nic nie rób	Brak akcji po wywołaniu połączenia.
		Zrób zdjęcie	Automatyczne zdjęcie po wywołaniu połączenia.
		Nagraj wideo	Automatyczne nagrywanie wideo po wywołaniu połączenia.
		Zrób zdjęcie i nagraj wideo	Automatyczne zdjęcie i nagrywanie wideo po wywołaniu połączenia.
4	Jasność	Niska/ Standardowa/ Wysoka	Dostosuj jasność ekranu według własnych potrzeb.
5	Budzik	Ustawienia budzika	Głośność: 10%~100%.
			Budzik 1/2/3/4/5/6: konfiguracja wielu budzików.
			Stan: wł/wył budzik.
			Typ budzika: konfiguracja powtórzeń budzika.
			Czas: konfiguracja, kiedy budzik ma zadzwonić.
			Typ dzwonka budzika: dostosuj dzwonek.
			Powtarzanie przez tydzień: konfiguracja dni, kiedy budzik ma dzwonić (tylko w przypadku, gdy Typ budzika to Co tydzień).
6	Ustawienia rejestracji	Wygaszanie ekranu	Nigdy/1/2/5/10/30 min
		Harmonogram 1/2/3	Status: włącz dany harmonogram.
			Czas rozpoczęcia
			Czas zakończenia
			Źródło: konfiguracja źródła obrazu.
7	Ochrona hasłem	Typ ochrony	Brak: hasło nie jest wymagane do wejścia w ustawienia.
			Częściowa: wymagane hasło do wejścia w wybrane funkcje.
			Całkowita: wymagane hasło do wejścia w Ustawienia.
		Zezwól na przywrócenie ustawień fabrycznych poprzez sieć	Włączenie spowoduje możliwość przywrócenia ustawień fabrycznych z innego urządzenia w systemie.
8	Czas	Format-	

		Dzień:Miesiąc:Rok Godzina:Minuta:Sekunda	
9	Konfiguracja urządzenia	Nazwa urządzenia	Dostosuj nazwę monitora
		Numer pomieszczenia	Dostosuj numer mieszkania (jeśli w mieszkaniu jest wiele monitorów to ich Numer pomieszczenia musi być identyczny).
		Połącz z portierem	Włącz, jeśli zainstalowane jest urządzenie u portiera.
		Adres portiera	Ustaw adres portiera.
		Ostatnia cyfra wyświetlana jako litera	Ostatnia cyfra adresu będzie wyświetlana jako litera.
		Piętro	
		Lista urządzeń monitoringu	Wyświetlenie urządzeń pokazujących obraz w systemie.
		Lista paneli zewnętrznych – prywatnych	Wyświetlenie listy zewnętrznych paneli – prywatnych.
		Dodaj urządzenie monitoringu do menu monitoringu	
		Usuń urządzenie monitoringu z menu monitoringu	
		Lista paneli zewnętrznych	Wyświetlenie listy paneli zewnętrznych w systemie.
			Edytuj: zmiana parametrów panela zewnętrznego, wymagane hasło tego urządzenia.
			Anuluj
			Adres przycisku: docelowe pomieszczenie do którego będzie wykonane połączenie.
Urządzenie prywatne: połączenia wyłącznie z daną rodziną.			
Monitor: możliwość podglądu obrazu z panela zewnętrznego na monitorach.			
Otwieranie po stronie monitora: możliwość otwierania furtki i/lub bramy podczas podglądu.			
Status (furtka): włączenie przekaźnika do otwierania zamka furtki.			
Status (brama): włączenie przekaźnika do otwierania bramy.			

			Czas otwarcia (furtka): 0,8~30s
			Typ przycisku wyjścia: dostosuj co ma być otwierane po naciśnięciu przycisku wyjścia.
			Zarządzanie kontrolą dostępu: rejestracja, usuwanie kart dostępowych.
			Stan powiązanego urządzenia do otwierania: alarm sabotażowy dla panela zewnętrznego.
			Powiązane urządzenie do otwierania
			Sprawdź stan drzwi: kontrola czasu otwarcia furtki/drzwi (wymaga kontaktronu).
			Głośność: głośność głośnika panela zewnętrznego.
			Dostosuj kąt widzenia.
			Ustawienia hasła: ustaw hasło służące do edycji ustawień panela zewnętrznego.
			Tryb konfiguracji: domyślnie włączone, po wyłączeniu nie będzie możliwa zmiana adresu monitorów.
			Zezwól na przywrócenie ustawień fabrycznych poprzez sieć: funkcja przeznaczona dla instalatorów/konserwatorów.
			Stan sieci: funkcja przeznaczona dla instalatorów/konserwatorów.
	Stan urządzenia: wyświetlenie numeru seryjnego i wersji programu.		
	Lista urządzeń otwierających	Lista zostanie wyświetlona tylko, gdy takie urządzenia zostaną podłączone.	
10	Wi-Fi	Wersja programu	
		Wi-Fi	Wł/Wył Wi-Fi.
		Przekierowywanie połączeń	Ustaw czas po jakim połączenie będzie wyświetlone w aplikacji.
		Wybierz sieć	Wybierz sieć Wi-Fi.
		ID urządzenia	Kod QR, który należy zeskanować w aplikacji.
		Pobierz aplikację	Kod QR przekierowujący do strony, z której jest możliwe pobranie aplikacji.
11	Język	Polski/Angielski	
12	Kopia zapasowa pamięci wewnętrznej	Kopia zapasowa plików w pamięci wewnętrznej	
13	Usuń	Wyczyść wszystkie pliki audio w pamięci	

		wewnętrznej	
		Wyczyść zdjęcia w pamięci wewnętrznej	
		Wyczyść wideo w pamięci wewnętrznej	
		Wyczyść całą zawartość pamięci wewnętrznej	
		Wyczyść wszystkie pliki audio w pamięci zewnętrznej	
		Wyczyść zdjęcia w pamięci zewnętrznej	
		Wyczyść wideo w pamięci zewnętrznej	
		Wyczyść całą zawartość pamięci zewnętrznej	
14	Resetuj	Resetuj parametry rozmowy	
		Resetuj parametry budzika	
		Resetuj nieprzeczytane tagi w pamięci wewnętrznej	
		Resetuj nieprzeczytane tagi w pamięci zewnętrznej	
		Resetuj wszystkie nieprzeczytane tagi	
15	Stan sieci	Tylko dla osób zajmujących się instalacją i/lub konserwacją	Funkcja przeznaczona dla instalatorów/konserwatorów.
16	Stan urządzenia	Wersja programu	
		Aktualizacja	

Wskazówka:

Wyświetlany będzie wygaszacz ekranu, jeśli urządzenie nie będzie używane przez 4 godziny.

10. Parametry nagrywania audio, wideo oraz rejestracji

Pamięć	Audio	Wideo	Rejestracja	Podgląd	Rozmowa	Pozostałe
Bez karty microSD	Okolo 30s	Okolo 8s	Brak			
Z kartą microSD	Okolo 120s	Okolo 15s	Okolo 300s, gdy wykryty jest ruch (maksymalny czas trwania dla jednego pliku), okolo 48 minut gdy nie wykryty jest ruch	5 minut	1 minuta	10 minut

11. Specyfikacja

Nr	Element	Opis
1	Ekran	7", 800x480
2	Komunikacja	Cyfrowa, dwu-żyłowa
3	Zniekształcenie dźwięku	≤3%
4	Pasma przenoszenia	400-3,5K
5	Długość okablowania	Poniżej 200m (szczegóły w instrukcji panela zewnętrznego)
6	Audio	Cyfrowe, dwukierunkowe
7	Wideo	Cyfrowe
8	Przycisk	1, dotykowy
9	Połączenia wewnętrzne	Tak
10	Dodatkowe monitory	Tak
11	Zasilanie	DC18-24V
12	Zużycie energii	4W (maks.), 1,5W (czuwanie)
13	Temperatura pracy	-10°C~+40°C
14	Temperatura przechowywania	-30°C~+60°C
15	Wymiary	185/127/17mm

V1.03

© 2021 Genway. Wszystkie prawa zastrzeżone.
ul. Chopina 37, 09-402 Płock
tel.: +48 24 264 77 33; www.genway.pl; email: info@genway.pl