



WIDEODOMOFON KOLOROWY

VDP-31A3 ORION PLUS



Instrukcja obsługi oraz
karta gwarancyjna



SPIS TREŚCI

1. CHARAKTERYSTYKA ZESTAWU	5
2. BUDOWA ZESTAWU.....	5
2.1. BUDOWA MONITORA	5
2.2. BUDOWA KASETY ZEWNĘTRZNEJ	6
3. INSTALACJA ZESTAWU.....	7
3.1. INSTALACJA MONITORA	7
3.2. INSTALACJA KASETY ZEWNĘTRZNEJ.....	7
4. SCHEMAT POŁĄCZEŃ	9
5. OBSŁUGA WIDEODOMOFONU VDP-31A3	10
5.1. PROWADZENIE ROZMOWY WRAZ Z PODGLĄDEM	10
5.2. PODGLĄD OTOCZENIA KASETY ZEWNĘTRZNEJ	10
5.3. ZWALNIANIE RYGLA ELEKTROMAGNETYCZNEGO	11
5.4. REGULACJA PARAMETRÓW MONITORA.	11
5.5. PRZEGLĄDANIE ZDJĘĆ	11
6. ZMIANA USTAWIEŃ W MENU MONITORA	11
6.1. USTAWIENIA MELODII GONGU	11
6.2. USTAWIENIA JĘZYKA MENU	11
6.3. USTAWIENIA DATY	12
6.4. USTAWIENIA CZASU	12
6.5. USUWANIE	12
6.6. WYJŚCIE Z MENU.....	12
7. SPECYFIKACJA TECHNICZNA	14
KARTA GWARANCYJNA.....	15

UWAGI WSTĘPNE

Przed montażem, podłączeniem i użytkowaniem urządzenia prosimy o dokładne zapoznanie się z niniejszą instrukcją obsługi. W razie jakichkolwiek problemów ze zrozumieniem jej treści prosimy o skontaktowanie się ze sprzedawcą urządzenia. Samodzielny montaż i uruchomienie urządzenia jest możliwe pod warunkiem używania odpowiednich narzędzi. Niemniej zalecane jest dokonywanie montażu urządzenia przez wykwalifikowany personel.

Producent nie odpowiada za uszkodzenia mogące wyniknąć z nieprawidłowego montażu czy eksploatacji urządzenia, oraz z dokonywania samodzielnych napraw i modyfikacji.

Deklaracja zgodności WE do niniejszego urządzenia znajduje się na stronie internetowej <http://www.eura-tech.pl/>



1. CHARAKTERYSTYKA ZESTAWU

Wideodomofon VDP-31A3 składa się z:

- modułu wewnętrznego (monitora) VDA-20A3 do montażu wewnątrz pomieszczenia,
- modułu zewnętrznego (kasety zewnętrznej) VDA-10A3 do montażu przy furtce lub drzwiach wejściowych,
- zasilacza prądu stałego,
- akcesoriów (daszek ochronny, przewód, itp.).

Monitor wyposażony jest w kolorowy wyświetlacz LCD o przekątnej 7". Oprócz standardowych funkcji komunikacji z osobą odwiedzającą, podglądu otoczenia kamery oraz sterowania rygłem przy wejściu na posesję, monitor oferuje szereg innych ciekawych funkcji. Wyposażony jest w pamięć wewnętrzną, umożliwiającą zapis do 100 zdjęć oraz umożliwia sterowanie drugim wejściem na posesję. Pokrętła regulacyjne umożliwiają dostosowanie głośności rozmowy, jasności oraz nasycenia obrazu. Używając przycisku znajdującego się nad nimi użytkownik może wybrać jedną z 16 dostępnych melodii gongu, a przesuwając przełącznik - zmienić jej głośność.

Wyposażona w daszek ochronny kasetka zewnętrzna, o współczynniku ochrony IP44 umożliwia prawidłową pracę wideodomofonu nawet w trudnych warunkach atmosferycznych. Wysokiej jakości kamera zapewnia doskonałe parametry obrazu, również w nocy - dzięki 6 diodom LED umożliwiającym podgląd otoczenia kasetki zewnętrznej przy niedostatecznym natężeniu oświetlenia.

Istnieje możliwość zasilania zestawu alternatywnie napięciem stałym 12V DC z zasilacza montowanego na szynie DIN.

2. BUDOWA ZESTAWU

2.1. BUDOWA MONITORA

Budowa monitora VDA-20A3 pokazana jest na rys. 1.





- Przełącznik głośności melodii gongu
- Przycisk menu
- Regulacja jasności obrazu
- Regulacja nacylenia obrazu
- Regulacja głośności rozmowy



Rys. 1. Budowa monitora VDA-20A3

2.2. BUDOWA KASETY ZEWNĘTRZNEJ

Budowa kasety zewnętrznej VDA-10A3 pokazana została na rys. 2.

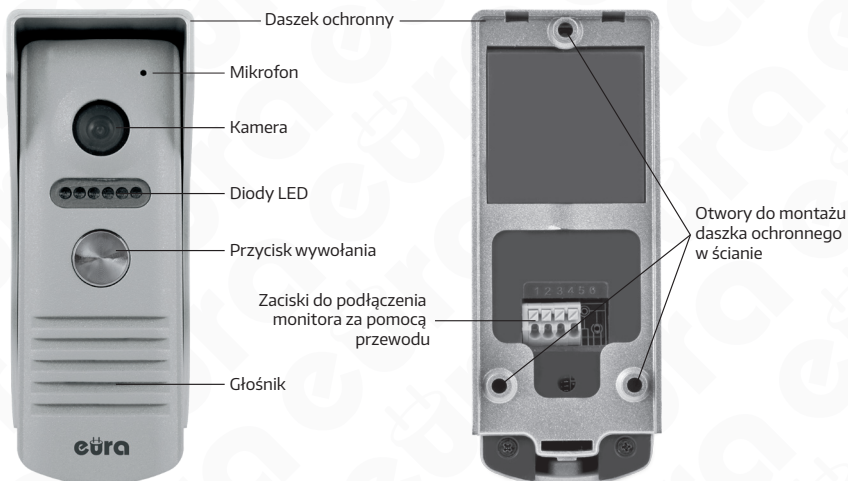

Rys. 2 Budowa kasety zewnętrznej VDA-10A3

3. INSTALACJA ZESTAWU

3.1. INSTALACJA MONITORA

1. Do ściany należy przykręcić dołączoną do zestawu ramkę montażową w sposób zapewniający łatwe i estetyczne doprowadzenie przewodu łączącego zestaw i przewodu zasilającego. Standardowa wysokość, na jakiej powinien znajdować się środek ekranu monitora po zawieszeniu na ramce wynosi ok. 145 cm, niemniej jego położenie można dostosować do indywidualnych potrzeb użytkowników.

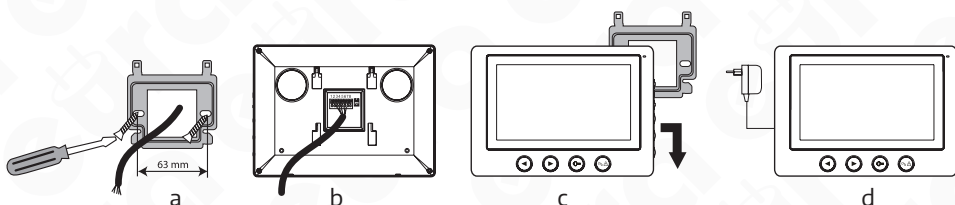

Rys. 3.

2. Do zacisków łączeniowych znajdujących się na odwrocie monitora (rys. 3b) należy podłączyć poszczególne żyły przewodu wg schematu (rys. 6)
3. Do gniazda zasilania (rys. 1) należy podłączyć wtyk zasilacza będącego na wyposażeniu zestawu.
4. Na tylnej części obudowy monitora znajdują się 4 otwory (rys. 1) służące do wieszania monitora na ramce montażowej. Należy delikatnie powiesić monitor na ramce, zgodnie z kierunkiem oznaczonym strzałką na rys. 3, tak aby wszystkie 4 uchwyty z ramki znalazły się w otworach obudowy
5. Podłączyć zasilacz do sieci ~230V/50Hz.

3.2. INSTALACJA KASETY ZEWNĘTRZNEJ

Kaseta zewnętrzna jest fabrycznie przystosowana do montażu natynkowego.

UWAGA!

Właściwie umiejscowienie kasety zewnętrznej decyduje o komforcie pracy z urządzeniem. Stąd zaleca się przed wykonaniem otworu montażowego doświadczać dobrowolnie miejsce montażu kasety zewnętrznej. W tym celu należy najpierw zainstalować monitor łącząc go (wg zaleceń „Instalacja monitora”) z kasetą zewnętrzną, którą na czas prób powinna przytrzymać inna osoba. Kolejno należy podłączyć zasilanie sieciowe i przystąpić do wyboru właściwego miejsca montażu kasety zewnętrznej. Osoba przytrzymująca kasetę zewnętrzną powinna zasymulować normalne zadziaływanie urządzenia i wywołać drugą osobę znajdującą się przy monitorze poprzez naciśnięcie przycisku (rys. 2). W tym czasie osoba przy monitorze powinna obserwować pole widzenia kamery. Osoba przytrzymująca kasetę zewnętrzną, na podstawie sugestii swojego rozmówcy, musi ustawić ją w położeniu optymalnym. Położenie to należy zaznaczyć i dopiero wtedy przystąpić do wykonania otworów montażowych.

UWAGA!

W razie montażu kasety w miejscu nie zabezpieczonym przed opadami atmosferycznymi konieczne jest zainstalowanie osłony nad kasetą, która uniemożliwi przedostanie się wody do jej wnętrza.

USZKODZENIA SPOWODOWANE ZALANIEM KASETY NIE SĄ OBJĘTE GWARANCJĄ!

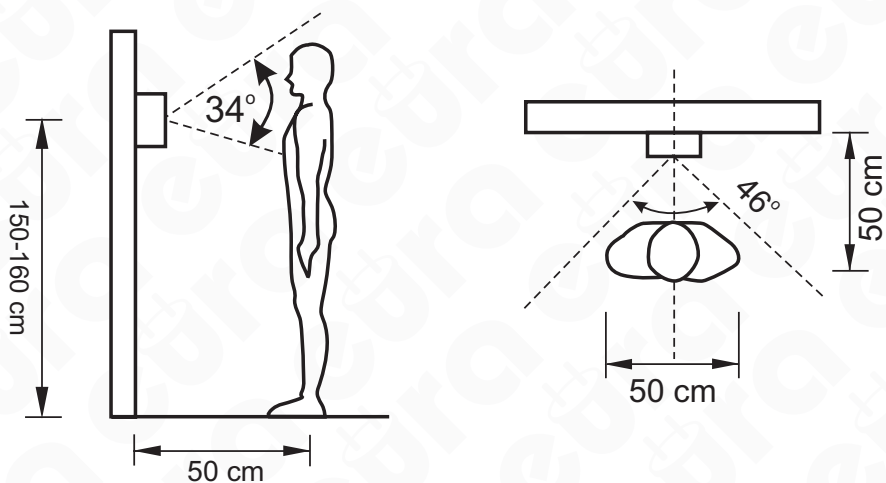

Rys. 4.

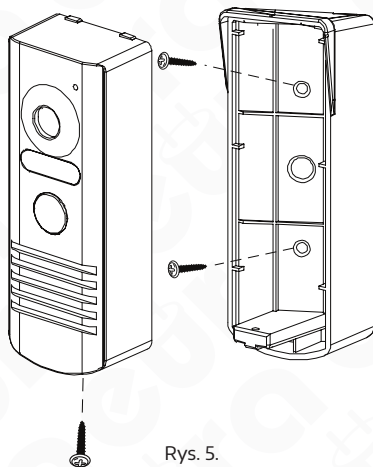

Rys. 5.

Sposób montażu:

1. Odkręcić dolną śrubę mocującą i oddzielić kasetę od daszka ochronnego (rys. 5).
2. Poprzez 3 otwory w daszku ochronnym odznaczyć na ścianie miejsca na kołki montażowe.
3. W zaznaczonych miejscach nawiercić 3 otwory montażowe $\varnothing 5\text{mm}$, a następnie umieścić w nich 3 kołki montażowe.
4. Za pomocą 3 wkrętów montażowych przymocować daszek ochronny do ściany.
5. Podłączyć do kasety zewnętrznej 4 żyły przewodu biegnącego do monitora.
6. Umieścić kasetę zewnętrzną w zamocowanym uprzednio do ściany daszku ochronnym oraz ostrożnie przykręcić dolną śrubę mocującą (tak aby nie uszkodzić elementów znajdujących się wewnątrz obudowy).

UWAGA!

Nie należy dokonywać żadnych podłączeń ani przełączeń przewodów jeżeli urządzenie jest podłączone do zasilania.

Nie przestrzeganie powyższego zalecenia może doprowadzić do uszkodzenia urządzenia! Przed dokonywaniem montażu, czy demontażu urządzenia należy uprzednio odłączyć zasilanie!

Uwagi praktyczne dotyczące montażu kasety zewnętrznej

Należy unikać miejsc, w których obiektyw kamery narażony jest na bezpośrednie, prostopadłe działanie promieni światła (słońce, reflektory, oświetlenie uliczne) gdyż może to spowodować jej nieprawidłową pracę i bardzo znaczne osłabienie widoczności.

4. SCHEMAT POŁĄCZEŃ

Schemat połączeń systemu, w skład którego wchodzi: kasetka zewnętrzna, monitor, rygiel elektromagnetyczny, opcjonalny automat bramy wjazdowej lub garażowej i zasilacz pokazano na rys. 6

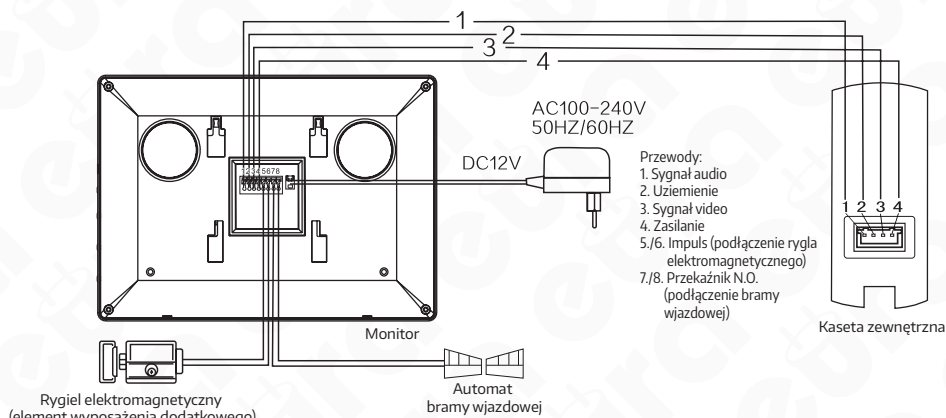

Rys. 6. Schemat połączeń zestawu

UWAGI

1. Sterowanie bramą wjazdową realizowane jest za pomocą przekaźnika, którego styki N.O. (normalnie otwarte) wyprowadzone są na zaciski 7 i 8 monitora.
2. Wszelkie przewody energetyczne i telekomunikacyjne, będące w bezpośrednim kontakcie z przewodami łączącymi kasetę zewnętrzną z monitorem mogą wpłynąć niekorzystnie na działanie całego zestawu.

UWAGA

Połączenie z rygłem elektromagnetycznym powinno zostać przeprowadzone przewodem 2 x 0.75mm, podobnie w przypadku połączenia z opcjonalnym automatem bramy wjazdowej. Optymalnym rozwiązaniem będzie użycie jednego 4-żyłowego przewodu łączącego monitor z kasetą zewnętrzną, jednego 2-żyłowego przewodu łączącego monitor z rygłem elektromagnetycznym oraz jednego 2-żyłowego przewodu łączącego monitor z automatem bramy wjazdowej. Jeżeli użytkownik posiada inne przewody połączeniowe niż zalecane to dopuszcza się ich zastosowanie, niemniej należy dokonać próbnego podłączenia zestawu celem sprawdzenia poprawności jego działania.

	Odległość między urządzeniami	Rodzaj przewodu
Kaseta zewnętrzna - monitor	0 - 50m	4x0.5mm ²
	50m - 100m	4x0.75mm ²

5. OBSŁUGA WIDEODOMOFONU VDP-31A3

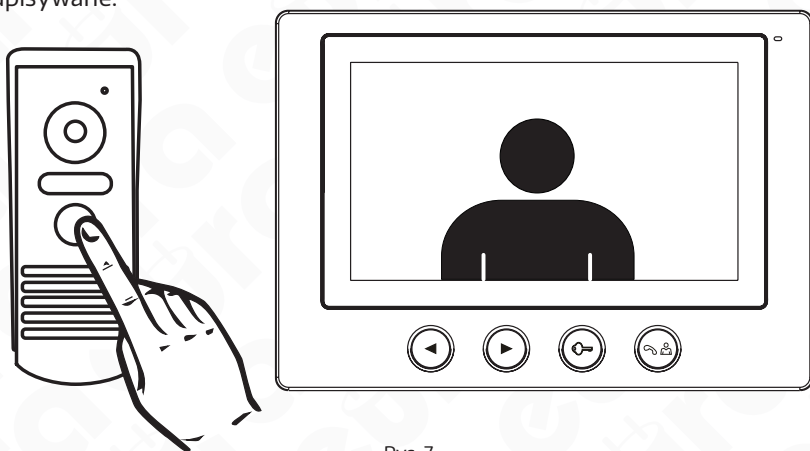

5.1. PROWADZENIE ROZMOWY WRAZ Z PODGLĄDEM

W momencie, gdy osoba dzwoniąca wciśnie przycisk dzwonnka na kasecie zewnętrznej (rys. 7), w monitorze uruchamia się sygnał gongu, automatycznie pojawia się obraz na monitorze oraz zostają zapisane 2 zdjęcia. Po naciśnięciu przycisku prowadzenia rozmowy  na monitorze można prowadzić rozmowę, domyślny czas rozmowy wynosi ok. 120s. Pamięć monitora umożliwia zapis 100 zdjęć, po jej wypełnieniu zdjęcia są nadpisywane.





Rys. 7



5.2. PODGLĄD OTOCZENIA KASETY ZEWNĘTRZNEJ

W celu uaktywnienia podglądu otoczenia kasetki zewnętrznej należy nacisnąć przycisk rozmowy . Domyślny czas podglądu wynosi ok. 40s. Ponowne naciśnięcie przycisku  umożliwia prowadzenie rozmowy, domyślny czas rozmowy wynosi ok. 120s. Aby zakończyć rozmowę należy ponownie nacisnąć przycisk prowadzenia rozmowy .



5.3. ZWALNIANIE RYGLA ELEKTROMAGNETYCZNEGO

Po odebraniu połączenia lub uruchomieniu podglądu na monitorze osoba znajdująca się wewnątrz pomieszczenia ma możliwość zdalnego zwolnienia rygla elektromagnetycznego naciskając przycisk  na obudowie monitora. W przypadku podłączenia dwóch wyjść przed wykonaniem niniejszego kroku należy najpierw wybrać wyjście używając przycisków przewijania do tyłu  lub do przodu .

5.4. REGULACJA PARAMETRÓW MONITORA.

Używając pokręteł umieszczonych na bocznej stronie monitora można dostosować parametry monitora: jasność obrazu , nasycenie obrazu  oraz głośność rozmowy .

5.5. PRZEGLĄDANIE ZDJĘĆ

Aby uruchomić podgląd zapisanych zdjęć należy w trybie czuwania nacisnąć przyciski przewijania do tyłu  lub do przodu . Za pomocą tych samych przycisków można przewijać galerię zdjęć. Podgląd wyłączy się automatycznie po upływie ok. 40s.

6. ZMIANA USTAWIEŃ W MENU MONITORA

Aby wejść do menu ustawień należy kolejno:

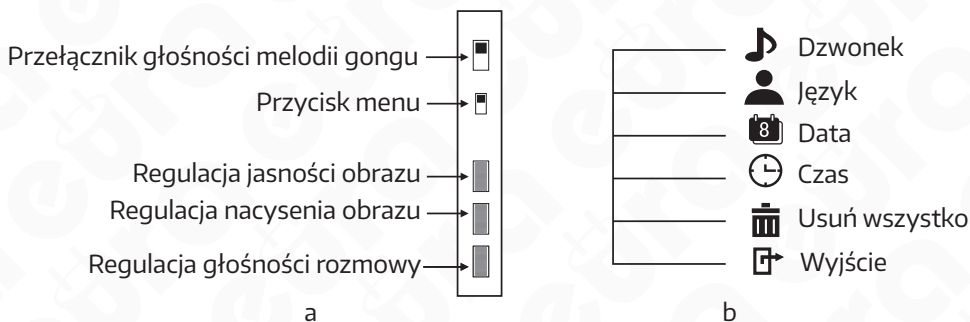

1. W trybie czuwania nacisnąć przycisk rozmowy  aby uaktywnić monitor.
2. Nacisnąć przycisk Menu znajdujący się na boku monitora (rys. 8a).
3. Na ekranie pojawi się menu (rys. 8b). Nawigacja wzdłuż ukazanej na schemacie listy realizowana jest poprzez ponowne naciskanie przycisku Menu.



Rys. 8. Rozmieszczenie przełączników, przycisków i pokręteł regulacyjnych na boku monitora oraz drzewko Menu



6.1. USTAWIENIA MELODII GONGU

Aby zmienić melodię gongu należy kolejno:

3. Wejść do Menu.
4. Z drzewka nawigacji przy użyciu przycisku Menu wybrać opcję Dzwonek .
5. Za pomocą przycisków przewijania do tyłu  / do przodu  należy wybrać jedną z 16 dostępnych melodii gongu.







6.2. USTAWIENIA JĘZYKA MENU

Aby zmienić język menu należy kolejno:

1. Wejść do Menu.
2. Z drzewka nawigacji przy użyciu przycisku Menu wybrać opcję Język .
3. Za pomocą przycisków przewijania do tyłu  / do przodu  należy wybrać język menu.







6.3. USTAWIENIA DATY

Aby zmienić ustawienia daty należy kolejno:

1. Wejść do Menu.
2. Z drzewka nawigacji przy użyciu przycisku Menu wybrać opcję Data .
3. Data zapisana jest w formacie RRRR-MM-DD, gdzie R – rok, M – miesiąc, D – dzień. Aktualnie zmieniany komponent daty jest podświetlany. Za pomocą przycisków przewijania do tyłu  / do przodu  należy najpierw ustawić prawidłowy rok.
4. Aby zmienić miesiąc należy nacisnąć przycisk Menu, po czym ponownie przy użyciu przycisków przewijania do tyłu  / do przodu  ustawić prawidłowy miesiąc.
5. Aby zmienić dzień należy nacisnąć przycisk Menu, po czym ponownie przy użyciu przycisków przewijania do tyłu  / do przodu  ustawić prawidłowy dzień.



6.4. USTAWIENIA CZASU

Aby zmienić ustawienia czasu należy kolejno:



1. Wejść do Menu.
2. Z drzewka nawigacji przy użyciu przycisku Menu wybrać opcję Czas .
3. Czas zapisany jest w formacie GG-MM-SS, gdzie G – godzina, M – minuta, S – sekunda. Aktualnie zmieniany komponent czasu jest podświetlany. Za pomocą przycisków przewijania do tyłu  / do przodu  należy najpierw ustawić prawidłową godzinę.
4. Aby zmienić minuty należy nacisnąć przycisk Menu, po czym ponownie przy użyciu przycisków przewijania do tyłu  / do przodu  ustawić prawidłowe minuty.
5. Aby zmienić sekundy należy nacisnąć przycisk Menu, po czym ponownie przy użyciu przycisków przewijania do tyłu  / do przodu  ustawić prawidłowe sekundy.

6.5. USUWANIE

Aby usunąć należy kolejno:

1. Wejść do Menu.
2. Z drzewka nawigacji przy użyciu przycisku Menu wybrać opcję Usuń wszystko .
3. Nacisnąć przycisk przewijania do tyłu  / do przodu . Pojawi się komunikat „Usuwanie”.
4. Urządzenie automatycznie wyjdzie z Menu.

6.6. WYJŚCIE Z MENU

Aby wyjść z menu należy z drzewka nawigacji przy użyciu przycisku Menu wybrać opcję Wyjście . Następnie należy nacisnąć przycisk przewijania do tyłu  / do przodu . Urządzenie wyjdzie z Menu.

CZYSZCZENIE I KONSERWACJA POSZCZEGÓLNYCH ELEMENTÓW ZESTAWU

W wypadku zabrudzenia monitora czy kasyety zewnętrznej należy je czyścić wyłącznie miękką, lekko wilgotną szmatką z dodatkiem niewielkiej ilości środków myjących przeznaczonych do mycia elementów z tworzyw sztucznych.

UWAGA!

Używanie środków myjących opartych na bazie rozpuszczalników, benzyn itp. oraz środków zawierających substancje ściernie jest niedopuszczalne!

W wypadku blokowania się przycisku znajdującego się na module zewnętrznym należy go oczyścić używając wyłącznie środka penetrująco - konserwującego w sprayu (np. WD-40). Środek taki należy rozpylić na przycisk i pozostawić do wyschnięcia.

ZANIM WEZWIESZ SERWIS - PORADY PRAKTYCZNE

Przed oddaniem urządzenia do naprawy prosimy o przejrzanie poniższej listy, zawierającej kilka przykładów nieprawidłowego działania. Być może problem nie będzie wymagał interwencji serwisu. Poniższe ogólne porady nie uwzględniają objawów spowodowanych niewłaściwym połączeniem modułów systemu.

OBJAW	MOŻLIWE ROZWIĄZANIE
Brak zasilania monitora	Sprawdź, czy urządzenie jest podłączone do sieci. Sprawdź zasilanie w gniazdku, podłączając inne urządzenie.
Brak obrazu na monitorze	Sprawdź czy została zachowana prawidłowa kolejność umieszczenia poszczególnych przewodów we wtyku łączącym kasetę zewnętrzną z monitorem. Poszczególne przewody łączące monitor z kasetą zewnętrzną muszą być połączone zgodnie ze schematem połączeniowym (patrz rys. 6).
Obraz na monitorze jest bardzo jasny	Sprawdź czy kamera nie jest oświetlana bezpośrednio padającymi promieniami światła (np. słońce, reflektory, oświetlenie uliczne), w tym przypadku konieczna będzie zmiana położenia kasety zewnętrznej.
Podczas prowadzenia rozmowy lub używania funkcji „podglądu” na ekranie monitora pojawiają się przypadkowe zakłócenia	Należy wykluczyć możliwość oddziaływania na zestaw silnych pól elektromagnetycznych, które mogą generować np. telefony komórkowe czy inne urządzenia telekomunikacyjne .
Obraz na monitorze jest „zamglony”	Należy sprawdzić, czy zewnętrzna obudowa kamery nie jest zabrudzona. W razie konieczności należy ją wyczyścić, postępując zgodnie z zaleceniami punktu, dotyczącego konserwacji i czyszczenia. W wyniku zmian temperatury zewnętrznej na oku kamery może osadzać się rosa a w okresie zimowym obudowa może ulegać oszronieniu. W wypadku wody można ją usunąć poprzez wytarcie miękką szmatką. Podobnie szron można usunąć używając ogrzanej szmatki. Nigdy nie należy używać przedmiotów mogących porysować plastikową osłonę kamery.
Przy niewystarczającym oświetleniu kasety zewnętrznej obraz na monitorze jest mniej wyraźny i zanikają kolory	Jest to zjawisko normalne, występujące przy niedostatecznym oświetleniu kasety zewnętrznej zawierającego tego typu kamerę kolorową. W celu poprawienia jakości obrazu w nocy, należy zastosować dodatkowe oświetlenie zewnętrzne w pobliżu kamery.

7. SPECYFIKACJA TECHNICZNA

Zestaw	
Ilość wymaganych przewodów	4
Ilość obsługiwanych lokali	1
Ilość obsługiwanych wejść	2
Parametry sygnału video	1Vp-p 75 Ohm CCIR
Możliwa rozbudowa	Tak
Monitor VDA-20A3	
Zasilanie	12 V DC / 1100 mA
Pobór mocy – czuwanie / praca	2 W / 7 W
Rodzaj ekranu	LCD
Wielkość ekranu	7"
Rozdzielczość monitora	800 x 480 pikseli
Ekran dotykowy	Nie
Możliwość rejestracji filmów	Nie
Slot kart (SD / micro SD)	Nie
Pamięć wewnętrzna obrazów	100 zdjęć
Ilość melodii gongu	16
Głośnomówiący	Tak
Język menu	Polski, angielski
Funkcja ramki cyfrowej	Nie
Temperaturowy zakres pracy monitora	0°C ~ +30°C
Wymiary zewnętrzne	151 x 214 x 22 mm
Waga netto	427 g
Kaseta zewnętrzna VDA-10A3	
Zasilanie	12V DC
Typ przetwornika kamery	Kolor CMOS
Rozdzielczość	700 TVL
Kąt widzenia - poziomo / pionowo	34° / 46°
Rodzaj oświetlenia nocnego	6 diod LED (światło białe)
Szyfrator	Nie
Daszek ochronny	Tak
Czytnik zbliżeniowy	Nie
Czytnik linii papilarnych	Nie
Materiał obudowy	Stop aluminium
Sposób montażu	Natynkowy
Współczynnik ochrony	IP44
Temperaturowy zakres pracy kasety	-18°C ~ +50°C
Wymiary zewnętrzne	144 x 64 x 52 mm
Waga netto	180 g

KARTA GWARANCYJNA

nazwa wyrobu: **WIDEODOMOFON**

model: **VDP-31A3 ORION PLUS**

data sprzedaży

pieczęć punktu sprzedaży i podpis sprzedawcy

OGÓLNE WARUNKI NAPRAW GWARANCYJNYCH

- Eura-Tech Sp. z o. o. z siedzibą w Wejherowie przy ul. Przemysłowej 35A (zwany dalej „Gwarantem”), gwarantuje sprawne działanie wskazanych w Gwarancji urządzenia (zwanego dalej „Produktem”).
- Gwarancja jest udzielana na okres 24 miesięcy, pod warunkiem użytkowania Produktu zgodnie z warunkami techniczno-eksploatacyjnymi opisanymi w instrukcji obsługi oraz przyjętymi standardami. Gwarancja obowiązuje na terenie Rzeczypospolitej Polskiej. Na wybrane produkty np. sygnalizatory czadu czas obowiązywania gwarancji może być dłuższy, co każdorazowo określone jest już przy samym produkcie.
- Prawa i obowiązki Gwaranta oraz Nabywcy Produktu reguluje treść postanowień ujętych w niniejszej Gwarancji, z którymi Nabywca powinien się zapoznać przed zakupem. Zakup Produktu jest równoznaczny z akceptacją warunków niniejszej Gwarancji.
- Data, od której obowiązuje czas trwania Gwarancji, jest datą wystawienia dokumentu sprzedaży zapisana w Karcie Gwarancyjnej i dokumencie sprzedaży. Ujawnione w okresie trwania Gwarancji wady będą usunięte bezpłatnie przez Centralny Serwis Eura-Tech Sp. z o. o. (zwany dalej „Serwisem”).
- Dokumentem potwierdzającym zawarcie powyższej umowy i tym samym uprawniającym do dochodzenia swoich praw jest prawidłowo wypełniona Karta Gwarancyjna wraz z dokumentem potwierdzającym zakup (paragon fiskalny, faktura VAT), jakiegokolwiek zmiany (zamazania, wytarcia, przekreślenia, poprawki itp.) w Karcie Gwarancyjnej powodującej jej unieważnienie.
- W przypadku Produktów nie posiadających Kart Gwarancyjnych (np. dzwonki bezprzewodowe, gongi, sygnalizatory, wykrywacze i inne), dokumentem potwierdzającym zawarcie umowy jest dokument sprzedaży (paragon fiskalny, faktura VAT).
- Naprawa gwarancyjna nie obejmuje czynności przewidzianych w Instrukcji Obsługi, do wykonania których zobowiązany jest Nabywca we własnym zakresie i na własny koszt (np.: zainstalowanie, konfiguracja, optymalne zabezpieczenie przed działaniem warunków zewnętrznych, konserwacja, ewentualny demontaż itp.).
- Gwarancja nie są objęte:
 - akcesoria i materiały eksploatacyjne takie jak: ramki oraz śruby montażowe, przewody, karty zbliżeniowe, zasilacze wraz z kablami zasilającymi, baterie oraz akumulatory czy inne elementy, które są dodatkowo dołączone do Produktów - ze względu na swój charakter posiadają okresy żywotności eksploatacyjnej,
 - uszkodzenia mechaniczne, elektryczne, chemiczne i termiczne lub celowe uszkodzenia Produktu i wywołane nimi wady,
 - uszkodzenia i wady wynikłe na skutek niewłaściwego lub niezgodnego z Instrukcją Obsługi użytkowania, niedbalstwa użytkownika, niewłaściwym przechowywaniem czy konserwacją Produktu, a także stosowanie Produktu niezgodnie z przepisami bezpieczeństwa i niezgodnie z jego przeznaczeniem,
 - uszkodzenia Produktu, który nie został prawidłowo zabezpieczony podczas transportu do Serwisu (np. brak opakowania transportowego, nie owinięcie Produktu odpowiednio w folię zabezpieczającą, unieruchomienie Produktu w opakowaniu itp.),
 - uszkodzenia Produktu, do którego Nabywca zgubił Kartę Gwarancyjną,
 - uszkodzenia powstałe w wyniku pożaru, powodzi, uderzenia pioruna (także pośredniego), czy też innych klęsk żywiołowych, nieprzewidzianych wypadków, zalania płynami, przepięciem w sieci elektrycznej, podłączenia do sieci elektrycznej w sposób niezgodny z Instrukcją Obsługi,
 - Produkty, w których dokonano przeróbek, zmian konstrukcyjnych, napraw naruszających plomby gwarancyjne lub w jakikolwiek inny sposób.
- Gwarant zapewnia bezpłatnie części zamienne oraz robociznę, zgodnie z warunkami podanymi w niniejszej Gwarancji, w okresie trwania Gwarancji, o którym mowa na ostatnich stronach Instrukcji Obsługi w rozdziale „Warunki Gwarancji”. Gwarancja obejmuje tylko i wyłącznie uszkodzenia Produktu spowodowane wadliwymi częściami i/lub defektami produkcyjnymi.
- Zgłoszenie reklamacyjne będzie rozpatrywane jedynie w przypadku, gdy reklamowany Produkt zostanie dostarczony do Serwisu wraz z:
 - Kartą Gwarancyjną (za wypełnieniem urządzeń wymienionych w pkt. 6),
 - prawidłowo wypełnionym Formularzem zgłoszenia naprawy
 - dowodem zakupu zawierającym datę oraz miejsce sprzedaży.
- Otwieranie urządzenia bez wyraźnej zgody Serwisu, dokonywanie wszelkich napraw we własnym zakresie lub w nieautoryzowanym serwisie przez osoby nieupoważnione, będzie podstawą do unieważnienia Gwarancji.
- Uszkodzony Produkt Nabywca zobowiązany jest dostarczyć do punktu sprzedaży lub bezpośrednio do Serwisu. Jeżeli reklamacja zostanie uznana przez Serwis za uzasadnioną, po naprawie Produkt zostaje odesłany do Nabywcy na koszt Gwaranta, korzystając z usług spedycji kurierskich, z którymi Gwarant ma aktualnie nawiązaną współpracę (GLS).
- Dostarczenie uszkodzonego Produktu jakiegokolwiek spedycją na koszt Gwaranta, bez wcześniejszego uzgodnienia z Serwisem, będzie skutkowało odmową przyjęcia paczki.
- Ewentualne wady lub uszkodzenia Produktu ujawnione i zgłoszone w okresie trwania Gwarancji będą usunięte bezpłatnie w terminie 14 dni kalendarzowych. W uzasadnionych przypadkach termin ten może ulec przedłużeniu, wówczas Nabywca zostanie poinformowany o przybliżonym czasie naprawy. Bieg terminu naprawy rozpoczyna się pierwszego dnia roboczego następującego po dniu dostarczenia Produktu do Serwisu
- Wadliwy Produkt lub jego części, które zostaną wymienione, stają się własnością Serwisu.
- Przed przystąpieniem do ewentualnej naprawy, Serwis każdorazowo dokonuje oględzin i oceny stopnia uszkodzenia reklamowanego Produktu. W przypadku stwierdzenia, że Produkt:
 - jest sprawny,
 - był instalowany oraz podłączony niezgodnie z zaleceniami zawartymi w Instrukcji Obsługi,
 - uległ uszkodzeniu ewidentnie i winy Nabywcy,
 - ma zerwaną plombę,
 - spełnia warunki podane w pkt. 8,wówczas Serwis traktuje takie zgłoszenie reklamacyjne za nieuzasadnione i może obciążyć Nabywcę kosztami transportu oraz diagnozy urządzenia, zgodnie z obowiązującym w Serwisie Cennikiem Usług Napraw Odpłatnych.
- Nabywcy przysługuje prawo do wymiany Produktu na inny, posiadający te same lub zbliżone parametry techniczne i eksploatacyjne, jeżeli:
 - w okresie trwania Gwarancji, Serwis dokona 3 napraw, a Produkt nadal będzie wykazywał wady uniemożliwiające używanie go zgodnie z przeznaczeniem,
 - Serwis uzna, że usunięcie wady jest niemożliwe lub w terminie określonym w pkt. 14,
 - naprawa może spowodować nadmierne koszty po stronie Serwisu.
- W skrajnych przypadkach, po wcześniejszym skonsultowaniu się z Nabywcą, Serwis ma możliwość:
 - przedłużenia okresu naprawy Produktu, jeżeli wymagane naprawy nie mogą być wykonane z powodu nieprzewidzianych okoliczności, takich jak: trudności związane z importem urządzenia i/lub części zamiennych, przepisy prawne uniemożliwiające wykonanie naprawy itp.,
 - podjąć decyzję o zwrocie należności zgodnie i na podstawie ceny z faktury zakupowej, w przypadku, gdy nie ma możliwości wymiany Produktu na inny.
- Gwarant jak i Serwis nie ponosi odpowiedzialności za uszkodzenia innych urządzeń w wyniku awarii Produktu.
- Nabywca nie ma prawa do domagania się zwrotu utraconych korzyści w związku z awarią Produktu.
- Brak odbioru naprawionego Produktu po upływie 4 tygodni od terminu naprawy określonego w pkt. 14, będzie traktowane jako bezpłatne zrzeczenie się Produktu na rzecz Serwisu. Serwis może przekazać Produkt na cele charytatywne lub wykorzystać jego części na potrzeby Serwisu.
- W przypadku podejrzenia naruszenia przesyłki lub uszkodzenia przesyłanego Produktu w trakcie transportu, prosimy o stosowanie następującej procedury:
 - po otrzymaniu przesyłki należy każdorazowo sprawdzić stan opakowania w obecności pracownika Serwisu (przesyłka powinna być zabezpieczona taśmą i/lub pieczęcią Serwisu, jeżeli tak nie jest lub jest w jakikolwiek sposób jest naruszona, oznacza to, że przesyłka była otwierana przez osoby nieuprawnione),
 - każdorazowo należy rozpakować i sprawdzić zawartość przesyłki w obecności pracownika spedycji, a w przypadku stwierdzenia uszkodzenia zawartości paczki lub jakichkolwiek braków, wspólnie sporządzić stosowny protokół.
- Gwarancja na Produkt nie wyłącza ani nie ogranicza uprawnień kupującego wynikających z niezgodności towaru z umową.

Centralny Serwis Eura-Tech Sp. z o. o.
Przemysłowa 35a
84-200 Wejherowo
pon. - pt. 08:00 - 17:00
e-mail: serwis@eura-tech.eu

Zużyte urządzenie elektryczne lub elektroniczne nie może być składowane (wyrzucone) wraz z innymi odpadami pochodzącymi z gospodarstw domowych. Aby uniknąć szkodliwego wpływu na środowisko naturalne i zdrowie ludzi, zużyte urządzenie należy składować w miejscach do tego przeznaczonych. W celu uzyskania informacji na temat miejsca i sposobu bezpiecznego składowania zużytego produktu należy zwrócić się do organu władz lokalnych lub firmy zajmującej się recyklingiem odpadów - Dż.U. nr 180 poz.1495 z dn.29.07.2005.



nr rej. GIOŚ: E0011703W

EURATECH Sp. z o.o.

84-200 WEJHEROWO, ul. Przemysłowa 35A
www.eura-tech.eu

Wszystkie prawa zastrzeżone.

Zdjęcia, rysunki i teksty użyte w niniejszej instrukcji obsługi są własnością firmy „EURATECH” Sp. z o.o.
Powielanie, rozpowszechnianie i publikacja całości jak i fragmentów instrukcji są bez zgody autora zabronione!